



# DS19500

## Welcome to the World of Sanyo

Thank you for purchasing a Sanyo Color Television. You made an excellent choice for *Performance, Reliability,* and *Value.* The TV is designed with easy on-screen set-up instructions and operating features. To meet the growing needs of our customers, this television has a “V-Chip” for parental controlled viewing. “Read this manual before assembling (or using) this product.” **Need assistance? visit our web site at [www.sanyoctv.com](http://www.sanyoctv.com) or call toll free 1-800-877-5032.**

### CONTENTS

Important Safety Tips	2
Features	3
Specifications	3
Basic Setup	3
Basic Hookup Methods	4
Front Panel	5
Back Panel	5
Remote Control	5 ~ 6
TV Adjustment and Setup	7 ~ 8
Using the Front Audio/Video Input Jacks	9 ~ 10
Using the Audio Out Jacks	10
Closed-Captioning	11
V-Guide Information	12
V-Guide Operation (Parental Control)	12 ~ 13
Setting the Sleep Timer	14
Resetting the TV	14
Care and Cleaning	14
<b>Troubleshooting</b>	<b>15 ~ 16</b>
Warranty (Mexico)	17
Warranty (U.S.A.)	18
Child Safety Matters	Back cover
<b>FRANÇAIS</b>	<b>19 ~ 36</b>
Table des matières	19
<b>ESPAÑOL</b>	<b>37 ~ 55</b>
Contenido	37

## Color TV Owner's Manual Manuel d'instructions du télécouleur Color TV Manual Del Propietario



TV screen image / Image de télévision /  
Imagen de la Pantalla del Televisor © 2001 PhotoDisc, Inc.



“As an ENERGY STAR® Partner, Sanyo Manufacturing Corporation has determined that this product meets the ENERGY STAR® guidelines for energy efficiency.”

Importado Por :  
Comercializadora México  
Americana, S. DE R.L. DE C.V.  
Nextengo N° 78  
Col. Santa Cruz Acayucan  
Del. Azcapotzalco, México D.F. C.P.  
02770, RFC CMA 9109119LO  
Telefono: (5) 328-3500

Printed in U.S.A. SMC, July 2001 / Imprimé aux É.-U. SMC, juillet 2001 /  
Impreso en U.S.A. SMC, Julio 2001  
Part No. / N° de pièce / No. de Parte : 1AA6P1P2598--  
Service Code/Code de service / Código de Servicio : 610 289 3038

## CAUTION

RISK OF ELECTRIC SHOCK DO NOT OPEN

CAUTION: TO REDUCE THE RISK OF ELECTRIC SHOCK, DO NOT REMOVE COVER (OR BACK). NO USER-SERVICEABLE PARTS INSIDE. REFER SERVICING TO QUALIFIED SERVICE PERSONNEL.

THIS SYMBOL INDICATES THAT DANGEROUS VOLTAGE CONSTITUTING A RISK OF ELECTRIC SHOCK IS PRESENT WITHIN THIS UNIT.



THIS SYMBOL INDICATES THAT THERE ARE IMPORTANT OPERATING AND MAINTENANCE INSTRUCTIONS IN THE LITERATURE ACCOMPANYING THIS UNIT.



**WARNING: TO REDUCE THE RISK OF FIRE OR ELECTRIC SHOCK, DO NOT EXPOSE THIS APPLIANCE TO RAIN OR MOISTURE.**

# IMPORTANT SAFETY INSTRUCTIONS

CAUTION: PLEASE ADHERE TO ALL WARNINGS ON THE PRODUCT AND IN THE OPERATING INSTRUCTIONS. BEFORE OPERATING THE PRODUCT, PLEASE READ ALL OF THE SAFETY AND OPERATING INSTRUCTIONS. RETAIN THIS LITERATURE FOR REFERENCE. *Follow all instructions...*

## Positioning the appliance

1. Do not place your appliance on an unstable cart, stand, shelf or table. Serious injury to an individual, and damage to the appliance, may result if it should fall. Your salesperson can recommend approved carts and stands or shelf and wall mounting instructions. An appliance and cart combination should be moved with care. Quick stops, excessive force, and uneven surfaces may cause the appliance and cart combination to overturn. 
2. Slots and openings in the cabinet and in the back or bottom are provided for ventilation. To ensure reliable operation of the appliance and to protect it from overheating, these openings must not be blocked or covered. The openings should never be covered with a cloth or other material, and the bottom openings should not be blocked by placing the unit on a bed, sofa, rug, or other similar surface. This appliance should never be placed near or over a radiator or heat register. This appliance should not be placed in a built-in installation such as a bookcase unless proper ventilation is provided.
3. Do not expose the appliance to rain or use near water . . . for example, near a bathtub, swimming pool, kitchen sink, in a wet basement, etc.

## Hooking Up Outdoor Antenna

LIGHTNING PROTECTION FOR YOUR ANTENNA AND SET AS PER NATIONAL ELECTRICAL CODE INSTRUCTIONS.

EXAMPLE OF ANTENNA GROUNDING ACCORDING TO NATIONAL ELECTRICAL CODE, ANSI/NFPA 70

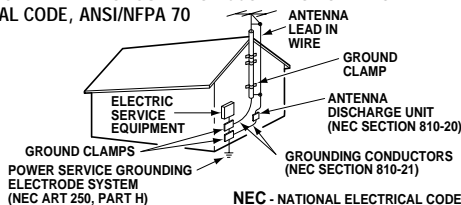

\*Note to CATV system installer:

This reminder is provided to call the CATV system installer's attention to Article 820-40 of the NEC that provides guidelines for proper grounding and, in particular, specifies that the cable ground shall be connected to the grounding system of the building, as close to the point of cable entry as practical."

4. If an outside antenna is connected to the receiver, be sure the antenna system is grounded so as to provide some protection against voltage surges and built up static charges. Article 810 of the National Electrical Code, ANSI/NFPA 70, provides information with respect to proper grounding of the mast and supporting structure, grounding of the lead in wire to an antenna discharge unit, size of grounding conductors, location of antenna discharge unit, connection to grounding electrodes, and requirements for the grounding electrode.

An outside antenna system should not be located in the vicinity of overhead power lines or other electric light or power circuits, or where it can fall into such power lines or circuits. When installing an outside antenna system extreme care should be taken to keep from touching such power lines or circuits as contact with them might be fatal.

## Plug in the power cord

5. This product should be operated only from the type of power source indicated on the marking label. If you are not sure of the type of power supply to your home, consult your product dealer or local power company. This product is equipped with a polarized alternating current line plug (a plug having one blade wider than the other). This plug will fit into the power outlet only one way. This is a safety feature. If you are unable to insert the plug fully into the outlet, try reversing the plug. If the plug should still fail to fit, contact your electrician to replace your obsolete outlet. Do not defeat the safety purpose of this polarized plug. Do not overload wall outlets, extension cords, or integral convenience receptacles as this can result in a risk of fire or electric shock.
6. Power-supply cords should be routed so that they are not likely to be walked on or pinched by items placed upon or against them, paying particular attention to cords at plugs, convenience receptacles, and the point where they exit from the product.

## Cleaning

7. Before cleaning, unplug the unit from the wall outlet. Do not apply liquid cleaners or aerosol cleaners directly to the unit. Use a damp cloth for cleaning.

## Service & Repair

8. Unplug the appliance from the wall outlet and refer servicing to qualified service personnel under the following conditions:
  - A. If the power cord or plug is damaged or frayed.
  - B. If liquid has been spilled into the appliance.
  - C. If the appliance has been exposed to rain or water.
  - D. If the appliance has been dropped or the cabinet has been damaged.
  - E. If the appliance exhibits a distinct change in performance.
  - F. If the appliance does not operate normally by following the operating instructions, adjust only those controls that are covered in the operating instructions. Improper adjustment of other controls may result in damage and will often require extensive work by a qualified technician to restore the appliance to normal operation.
9. Upon completion of any service or repair, request the service technician's assurance that only Factory Authorized Replacement Parts that have the same characteristics as the original parts were used, and that routine safety checks have been performed to determine that the appliance is in safe operating condition. Unauthorized substitutions may result in fire, electrical shock, or other hazards.
10. Never add accessories that have not been specifically designed for use with this appliance as they may cause hazards.
11. For added protection during a lightning storm, or when the set is left unattended and unused for long periods of time, unplug it from the wall outlet and disconnect the antenna. This will prevent damage to the set due to lightning or power line surges.
12. Never push objects of any kind into this product through openings as they may touch dangerous voltage points or short-out parts that could result in a fire or electric shock. Never spill liquid of any kind on the product.

# FEATURES

- ◆ Trilingual On-Screen Menu
- ◆ Automatic Channel Search
- ◆ Auto Shut Off
- ◆ Closed-Captioning/Quikcap
- ◆ Digital picture controls with on-screen display
- ◆ MTS stereo/dbx®/SAP Decoder
- ◆ Auto Flesh Tone
- ◆ Front Surround Sound
- ◆ Tone
- ◆ Automatic adjustments for picture/sound/video games
- ◆ Front Audio/Video Input Jacks
- ◆ Front Headphone Jack
- ◆ Game Mode
- ◆ Audio Out (Fixed) Jacks
- ◆ V-Guide (Parental Control)
- ◆ Sleep Timer (3 hours)
- ◆ TV Reset

## Automatic Fine Tuning

VHF and Cable Channels

## 181 Channel Tuning System

VHF Channels 2-13  
 UHF Channels 14-69  
 Cable TV (CATV) 1, 14-125

## Remote Control

### Large Glow-in-the-Dark basic operating keys

Numbered Channel Selection	
Channel Scanning	
Volume	Mute
Power	Recall
Display	Sleep
Caption	Reset
Menu	V-Guide
Game (Input)	

dbx® is a registered trademark of Carillon Electronics Corporation

# SPECIFICATIONS

PICTURE TUBE SIZE	19-inch screen (Measured Diagonally)
PICTURE RESOLUTION	260 Lines Video Input: 260 Lines
ANTENNA INPUT	UHF/VHF/CATV 75Ω
POWER REQUIREMENT	120VAC 60Hz
POWER	58 watts
HORIZONTAL DIM. (Width)	19.2 in. (488mm)
VERTICAL DIM. (Height)	17.8 in. (452mm)
DEPTH DIM. (Thickness)	18.4 in. (468mm)
WEIGHT (Approx.)	37.0 lbs. (16.8 Kg.)
SOUND	2 Speakers, Size: 8 cm
AMPLIFIER	Built-in with 1W/ch
FRONT HEADPHONE JACK	Stereo Output (mini plug)
FRONT A/V INPUT JACKS	Video Input Audio Input (R/L)
AUDIO OUTPUT JACKS	Fixed Audio Out (R/L)

CAUTION: FCC Regulations state that improper modifications or unauthorized changes to this unit may void the user's authority to operate the unit.

# BASIC SETUP

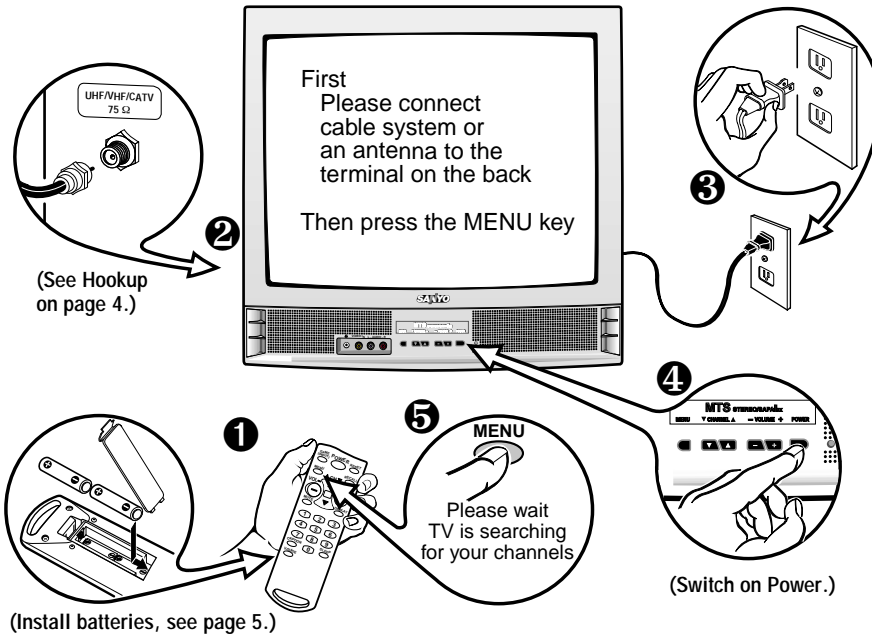

## Quick Tips

- Do not position the TV in a confined area. Allow normal air circulation for electronic parts.
- Place your TV at least 2 feet from stereo speakers. The magnets in the speakers may affect the picture quality.
- The TV will automatically select the correct Antenna mode for the type of signal you connect.

### Need help?

visit our website at  
**www.sanyoctv.com**  
 or Call 1-800-877-5032



## Quick Tips

- The TV will automatically select the correct Antenna mode for the type of signal you connect.
- TV will switch off automatically after 15 minutes if there is no signal reception (cable out or station not broadcasting).

**Exception**—When the Game/Video mode is selected, the TV will not automatically switch off when signal reception has stopped for 15 minutes.

### Need help?

visit our website at

[www.sanyoctv.com](http://www.sanyoctv.com)

or Call 1-800-877-5032

**CATV FRANCHISE NOTE:** Cable companies, like public utilities, are franchised by local government authorities. To receive cable programs, even with equipment which is capable of receiving cable channels, the consumer must subscribe to the cable company's service.

# BASIC HOOKUP METHODS

Use one of these methods to connect a signal to your TV. Select **1a**—if you have cable service and a VCR, **1b**—if you have a cable box and a VCR, **1c**—if you have an outdoor or indoor antenna and a VCR, or **1d**—if you have a satellite dish and a VCR. Connect your cable or antenna directly to the TV if you don't have any optional accessories.

## 1a Cable with VCR and TV

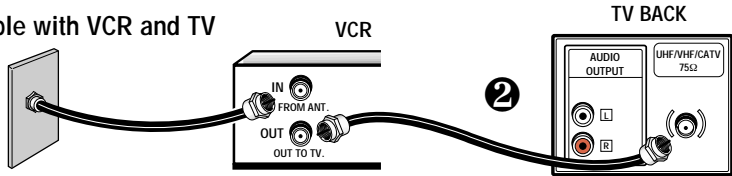

## 1b Cable with Cable Box, VCR, and TV

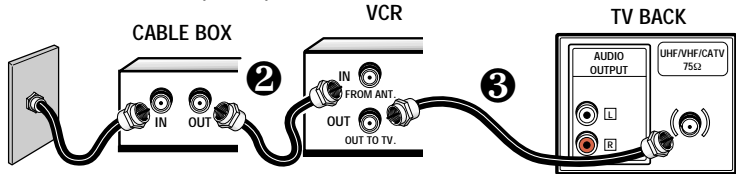

## 1c Outdoor or Indoor Antenna with VCR and TV

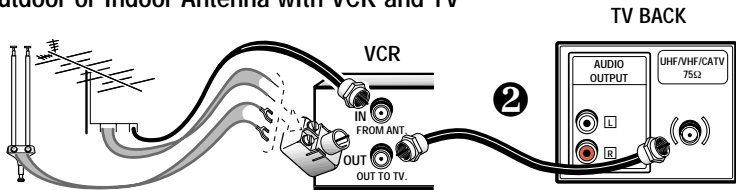

## 1d Satellite Dish with Receiver, VCR, and TV

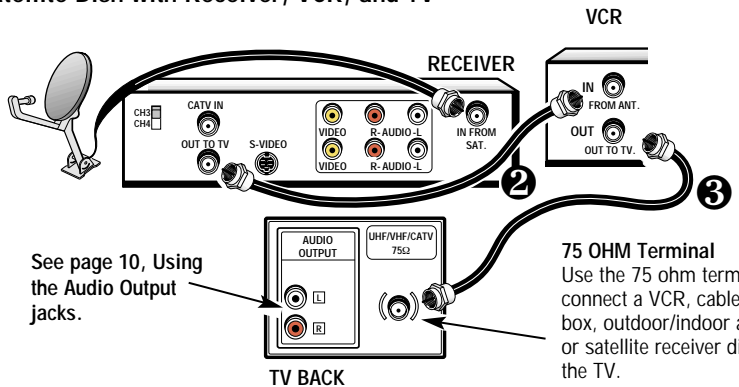

# FRONT PANEL

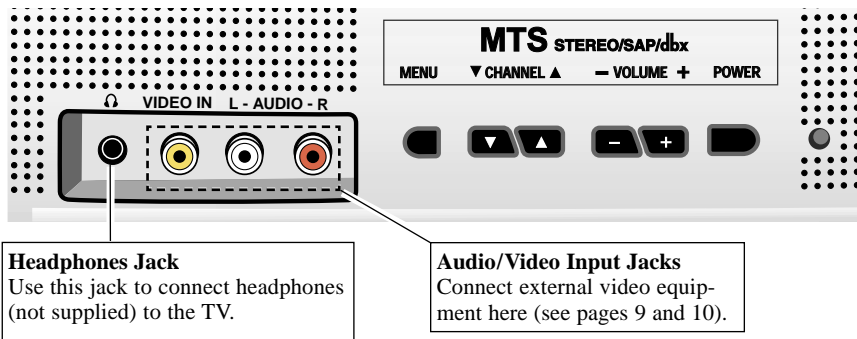

**Headphones Jack**  
Use this jack to connect headphones (not supplied) to the TV.

**Audio/Video Input Jacks**  
Connect external video equipment here (see pages 9 and 10).

# REAR PANEL

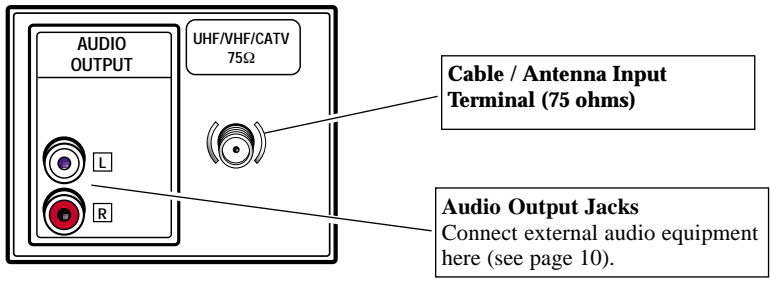

**Cable / Antenna Input Terminal (75 ohms)**

**Audio Output Jacks**  
Connect external audio equipment here (see page 10).

# REMOTE CONTROL

## INSTALLING BATTERIES (2 AAA not included)

1. Remove the battery cover by pressing the tab and tilting the cover upward. Insert batteries. Make sure you match **+** / **-** signs on the batteries with marks inside the remote control.
2. Replace battery cover. *The remote control is ready!*

### Notes:

- Do not mix old batteries with new ones or mix different types of batteries together.
- Remove the batteries if the remote control will not be used for a month or more. Weak batteries may leak and cause damage. (Normal battery life is roughly six months.)

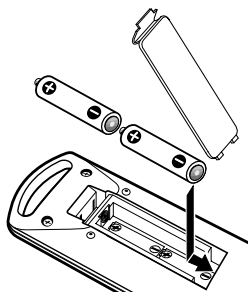

## Quick Tips

- *Front panel keys work like the remote control keys.*
- *Make sure all cable connectors are fully seated on jacks. See pages 9 and 10 before connecting external video equipment.*
- *A solid Blue screen with the word Video displayed means that the Video/Game mode is selected, but no signal is being detected at the Video jack.*
- *Be sure the batteries are installed correctly.*
- *Point the remote control toward the TV. Objects between the remote control and the TV may cause misoperation of the remote control function.*

**Need help?**  
visit our website at  
[www.sanyoctv.com](http://www.sanyoctv.com)  
or Call 1-800-877-5032

**IMPORTANT NOTE:** Spent or discharged batteries must be recycled or disposed of properly in compliance with all applicable laws. For detailed information, contact your local County Solid Waste Authority.



## Quick Tips

- Point the remote control toward the TV. Objects between the remote control and the TV may cause mis-operation of remote control function.
- Front panel keys work like remote control keys.
- Be sure batteries are installed correctly.
- This remote control has glow-in-the-dark Power, Channel, and Volume keys.
- Cannot select channel with number keys. Press "0" in front of numbers 1 ~ 9. Example: Channel 05.
- The "C" in front of the number on your screen indicates a cable channel.
- Adjusting the volume level: Right flashing arrow indicates volume is increasing and left flashing arrow indicates volume is decreasing.
- Channel number will not display continuously when captioning is on.
- Using V-Guide TV Parental Guidelines settings can be changed only by using the Remote Control. (See pages 12 and 13.)

### Need help?

Visit our website at

[www.sanyoctv.com](http://www.sanyoctv.com)

or Call 1-800-877-5032

## REMOTE CONTROL KEYS

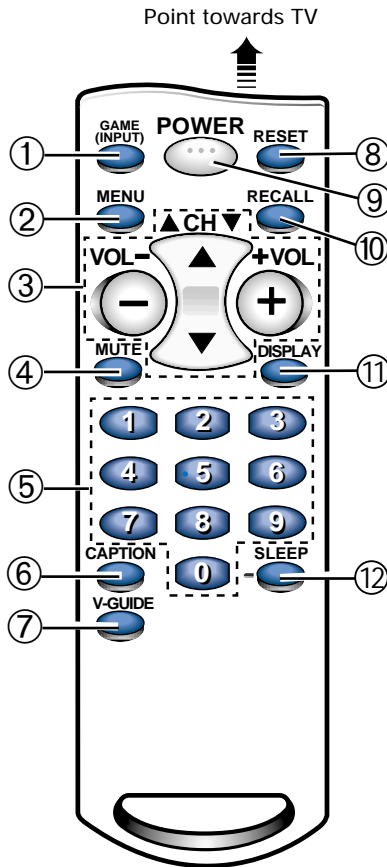

### ① Game (Input) Key

Press to select the program source to be displayed on the screen: TV signal or signal from the equipment you have connected to the A/V jacks.

### ② Menu Key

Use this key with the keys / and / keys to navigate and adjust features of the on-screen menu system (see pages 7~8).

### ③ Channel (CH / ) and Volume (VOL / ) Keys

Press to scan through the channels in memory and to adjust the volume.

### ④ Mute Key

Press once to minimize the volume. Press again to restore.

Note: When using the audio out jacks, this key will not mute the sound.

### ⑤ Number Keys

Two keys must be pressed to select a channel. Example: Press **0** then **6** to select channel 6. For cable channels 100 through 125, press and hold the **1** key until C1-- appears. Then press the other two numbers.

### ⑥ Caption Key (See page 11.)

### ⑦ V-Guide Key (See pages 12 and 13.)

### ⑧ Reset Key

Press this key twice to restore factory settings. The TV will automatically start Channel Search and clear all customized settings (see page 14).

### ⑨ Power Key

Press to turn TV on or off.

### ⑩ Recall Key

Select a channel then select another channel using the number keys. Press **RECALL** to switch between the channels.

### ⑪ Display Key

Press once to display the Channel number. Press twice to display the channel number continuously. Press again to remove the display.

### ⑫ Sleep Key

Use this key with the "0" key to set the Sleep Timer (see page 14).

# TV ADJUSTMENT AND SETUP

The on-screen menu provides the viewer with easy access to adjustments and settings. Just use the keys on the remote control and follow the instructions.

## HOW TO MAKE ADJUSTMENTS

1. Press **MENU** key.
2. Use the / keys to *highlight* the desired feature.
3. Use the / keys to choose desired option ( indicates selected item).

Items with submenus requires additional steps.

## SETTING AUDIO MODE

Select desired sound setting, Stereo, Mono or SAP (secondary audio program).

Note: Stereo and SAP must be part of the broadcast signal.

1. Choose Stereo, Mono, or SAP from the Audio options.

2. Press the **MENU** key to exit.

Note: The TV will automatically reset to stereo if unplugged or a power interruption occurs.

## ADJUSTING PICTURE/SOUND

**For automatic picture/sound adjustment:**

Choose **Auto** from the Picture/Sound options.

**Adjust the picture/sound manually:**

1. Choose **Manual** from the Picture/Sound options.
2. Press the **MENU** key to open the picture/sound settings submenu.
3. Use the / keys to highlight the picture or sound setting you want to change.
4. Use the / keys to adjust settings.
5. Press the **MENU** key to exit.

(Continued on page 8.)

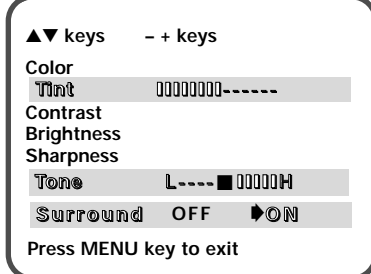
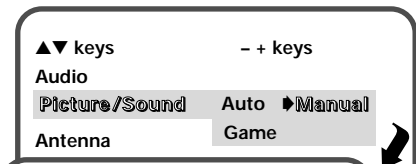
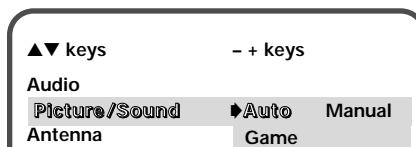
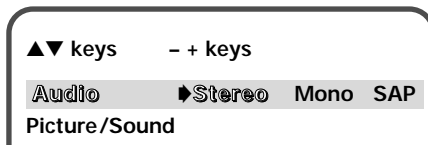
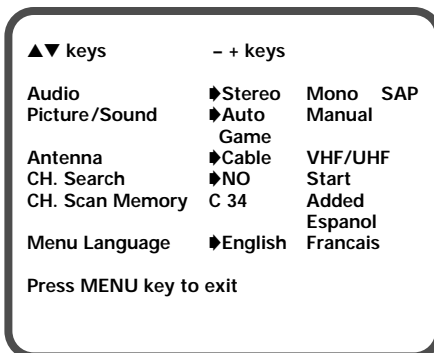

Picture/Sound Settings Submenu



## Quick Tips

- Always follow on-screen instructions.
- The menu will display on the screen for approximately 20 seconds. Press **MENU** again to redisplay.
- Under weak stereo signal conditions, you may receive better quality sound in the "Mono" position.
- All TV adjustments are controlled through the menu.
- Press the **RESET** key twice to automatically start Channel Search and clear all customized settings.
- Use the **CHANNEL** / and **VOLUME** / keys to navigate through the menus and to make selections from the menus.
- Use the Surround feature to expand the sound effect while receiving MTS stereo signals as well as enhancing video games sounds.

### Need help?

Visit our website at  
[www.sanyoctv.com](http://www.sanyoctv.com)  
or Call 1-800-877-5032



## Quick Tips

- Use the **CHANNEL** / and **VOLUME** / keys to navigate through the menus and to make selections from the menus.
- A solid Blue screen with the word Video displayed means that the Video/Game is selected, but no signal is being detected at the Video jack.
- When setting the Antenna mode, choose Cable if your TV is connected to a cable system, otherwise choose VHF/UHF.
- Channels deleted from scan memory can be selected with the number keys.
- The channel number area must be highlighted before pressing the key to add or delete.
- Restoring deleted channels, use the on-screen menu to manually add channels or start CH. (Channel) Search from the menu.
- Press the **RESET** key twice to clear all customized settings and restore your TV to factory settings.

### Need help?

visit our website at

[www.sanyoctv.com](http://www.sanyoctv.com)

or Call 1-800-877-5032

## For automatic game settings:

1. Choose Game from the Picture/Sound menu options. The screen and sound will automatically change to preset levels.
2. Press the **MENU** key to exit.

Note: Select the Game Mode by pressing the **GAME (INPUT)** key on the remote control.

▲▼ keys                      - + keys

### Audio

Picture/Sound                      Auto    Manual

Antenna                      ▶Game

CH. Search

CH. Scan Memory

Menu Language

Press MENU key to exit

## RESETTING THE ANTENNA/CABLE MODE AND CHANNEL SEARCH

Resetting the Antenna/Cable Mode or CH. (Channel) Search is required **only** if additional channels become available, such as moving to another city or having a cable service installed.

1. Choose Start from the Ch. Search menu options.

CH. Search                      NO    ▶ Start

CH. Scan Memory

Menu Language

Press MENU key to exit

## ADDING OR DELETING CHANNELS

1. Press **MENU** key.
2. Use the / keys to highlight CH. Scan Memory.
3. Press the key to highlight the channel number entry area.
4. Enter the channel number you want to add or delete (example): C34.  
For cable channels above 99, press and hold the **1** key until C1-- appears.  
Then enter the other two numbers.
5. Press the key to change the present setting. Example: Added will change to Deleted.
6. Press the **MENU** key to exit.

CH. Scan Memory                      C 34    Deleted

Menu Language

Select channel using ▲▼, 0-9 keys

Press MENU key to exit

## SELECTING THE DISPLAY LANGUAGE

1. Choose English, Francais, or Espanol from the Menu Language options.
2. Press the **MENU** key to exit.

Menu Language                      ▶English    Espanol  
Francais

Press MENU key to exit



# USING THE FRONT AUDIO/VIDEO INPUT JACKS

## CONNECTING A VIDEO GAME

Switch off TV and video game before connecting cables.

1. Connect game Audio Output (R/L) to the TV Audio Input (R/L). Then connect game Video Out to the TV Video In **1**.
2. Press **POWER** key **2** to turn on the TV. Turn on external equipment also.
3. Press the **GAME (INPUT)** key **3** on the remote control.

*Optional*

4. Choose Game from the Picture/Sound menu options **4**. The TV will automatically change the screen and sound for factory preset game settings.

Using the Stereo Headphones jack allows you to listen to the sound without disturbing others. Simply insert the plug of your stereo headphones (not supplied) into the jack. This disconnects the sound from the TV speakers.

Note: The TV sound can still be heard through equipment connected to the Audio Output Jacks.

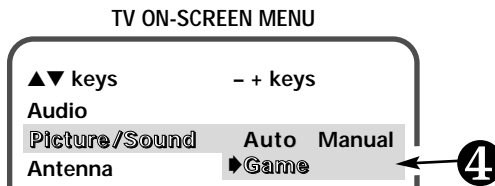
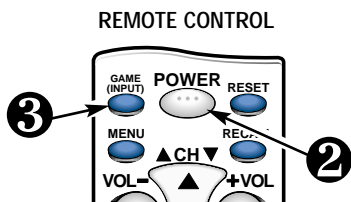
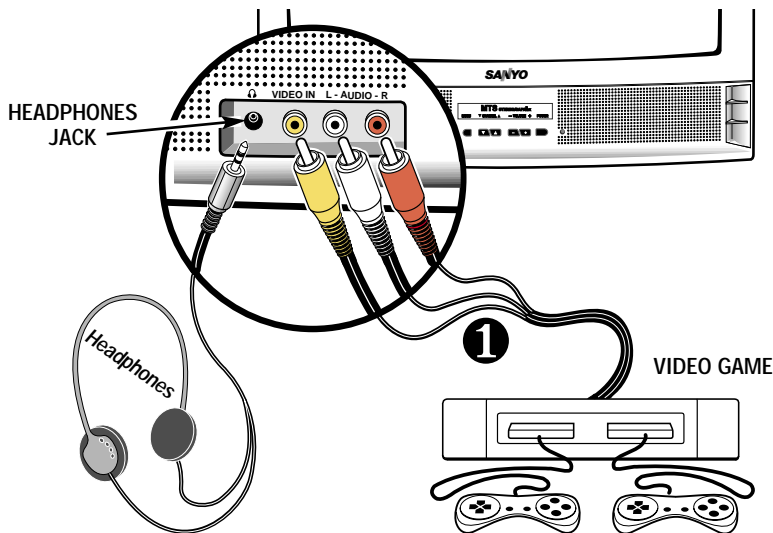

## Quick Tips

- Make sure all cable connectors are fully seated on jacks.
- Always match cables according to the colors; RED for right audio, WHITE for left audio and YELLOW for video.
- A solid Blue screen with the word Video displayed means that the Video/Game is selected, but no signal is being detected at the Video jack.
- Before using the stereo headphones jack, make sure the sound is adjusted to a comfortable listening level.

Need help?  
visit our website at  
[www.sanyoctv.com](http://www.sanyoctv.com)  
or Call 1-800-877-5032

(See page 10 for connecting a VCR and stereo equipment.)



## Quick Tips

- Make sure all cable connectors are fully seated on jacks.
- Always match cables according to the colors; RED for right audio, WHITE for left audio and YELLOW for video.
- A solid Blue screen with the word Video displayed means that the Video/Game is selected, but no signal is being detected at the Video jack.
- Position your TV at least 2 feet from stereo speakers. The magnets in the speakers may affect the picture quality.
- Do not connect external speakers directly to the TV.

Need help?

visit our website at

[www.sanyoctv.com](http://www.sanyoctv.com)

or Call 1-800-877-5032

# USING THE FRONT AUDIO/VIDEO INPUT JACKS (Continued)

## CONNECTING A VCR OR OTHER EXTERNAL EQUIPMENT

Switch off TV and external equipment before connecting cables. (Cables are not supplied.)

1. Connect VCR Audio Out (R/L) and Video Out ❶ to the TV Audio Input (R/L) and Video Input ❷.

For Mono VCR (Single Audio Jack) only connect VCR Audio (L) Out to TV Audio (L) Input.

2. Press **POWER** ❸ to turn on the TV. Turn on external equipment also.
3. Press the **GAME (INPUT)** key ❹ to select program source: TV signal or signal from the equipment you have connected to the A/V jacks.

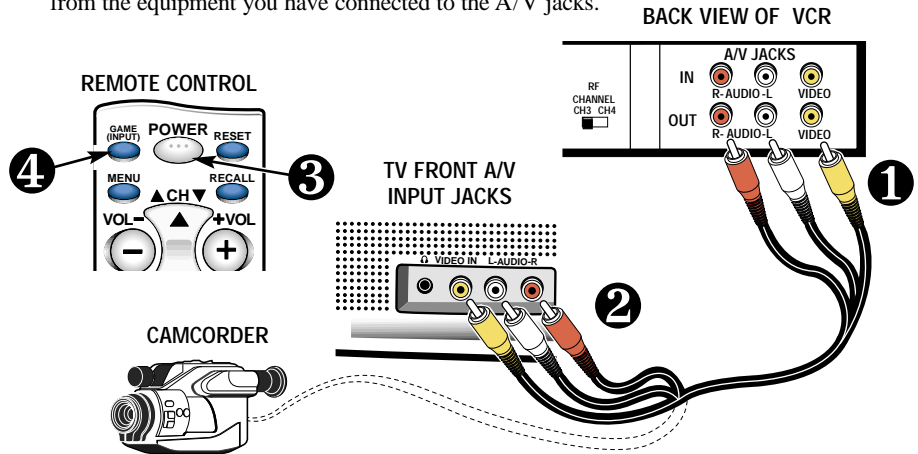

# USING THE AUDIO OUTPUT JACKS

## CONNECTING A STEREO AMPLIFIER TO AUDIO OUT JACKS

1. Connect the TV Audio Out (R/L) ❶ to the Stereo Amplifier In (R/L) ❷.
2. Press **POWER** to turn on the TV. Turn on external equipment also.

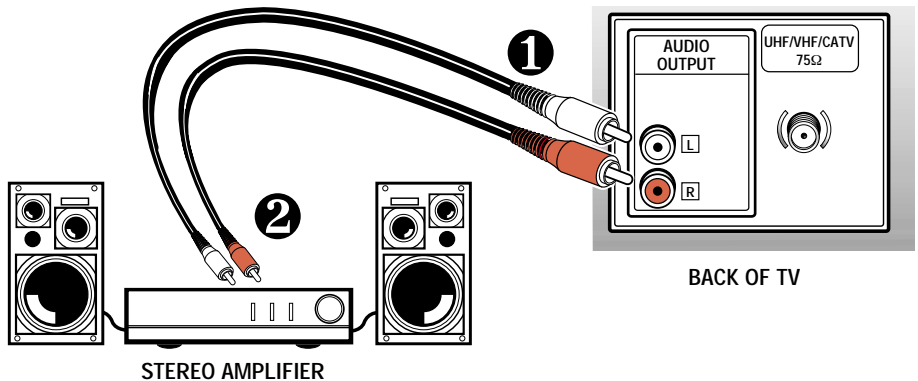

# CLOSED-CAPTIONING



Captioning is textual information transmitted along with the picture and sound so it can be displayed on the TV screen. Because different types of captions can be transmitted with the TV signal, separate captioning modes are provided. The captioning modes recognized by this model are: Caption1, Caption2, Text1, and Text2. Local broadcasters decide which caption signals to transmit. They may not choose to provide captions or may provide captions in one or all of the available modes.

**Caption1:** This is the main mode used for program captioning (words match the program you are watching). Almost all broadcasters will use Caption1 to transmit program captions. These captions are generally one or two lines.

**Caption2:** This is an alternative mode for program captioning. Caption2 may be used by the broadcaster to provide captions in another language, such as, Spanish or French.

**Text1:** This mode is used to display large amounts of text. This text will appear within a black box that may be nearly as large as the TV screen. Text displayed in this manner does not generally relate to the program. These captions may be used by broadcasters to provide weather reports, community bulletins, stock quotes, etc.

**Text2:** This is an alternative mode used to display large amounts of text. The same types of information displayed in Text1 can be displayed in Text2.

**Quikcap:** Quikcap allows captions to toggle on and off with the MUTE function. For example, the phone rings; you press the **MUTE** key on the remote control to block the TV sound; the captions display automatically. When you finish your conversation and press the **MUTE** key again to restore the sound, the captions will disappear.

Quikcap displays program captions in the Caption1 mode.

## SETTING CAPTIONS

1. Press the **CAPTION** key on the remote control.
2. Use the **0** key to select OFF, Caption1, Caption2, Text1, Text2, or Quikcap.



CAPTION1/ CAPTION2

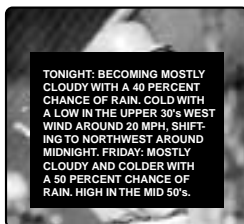

TEXT1/TEXT2

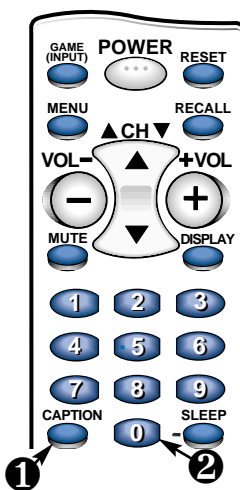

## Quick Tips

- If Caption Text mode is selected and no captioned text is broadcasted, a black box may appear and remain on the TV screen.



To remove this black box, set captioning to any mode other than Text1 or Text2 or press the **RESET** key to cancel captioning and customized settings.

- When captioning is turned on, the channel display will not stay on the screen. For these displays to stay on the screen you must set Captioning to OFF.

### Need help?

visit our website at  
[www.sanyoctv.com](http://www.sanyoctv.com)  
or Call 1-800-877-5032



## Quick Tips

- Use the **CHANNEL** / and **VOLUME** / keys to navigate through the menus and to make selections from the menus.
- V-Guide feature is accessible only from the remote control.
- The TV guidelines rating icon will generally appear in the upper left hand corner of your TV screen.
- The V-Guide display remains on screen for approximately 20 seconds. If it disappears, press the **V-GUIDE** key.

Need help?

visit our website at

[www.sanyoctv.com](http://www.sanyoctv.com)

or Call 1-800-877-5032

## V-GUIDE INFORMATION

**NOTE:** THIS FEATURE IS DESIGNED TO COMPLY WITH THE UNITED STATES OF AMERICA'S FCC V-CHIP REGULATIONS. THEREFORE, IT MAY NOT FUNCTION WITH BROADCASTS THAT ORIGINATE IN OTHER COUNTRIES.

With the introduction of "V-Chip" technology, it is now possible for Sanyo televisions to interpret MPAA and TV Parental Guidelines rating codes. When these codes are detected, the TV will automatically display or block the program, depending upon choices you make when setting up the V-Guide system.



### ABOUT MPAA AND TV PARENTAL GUIDELINES

MPAA and TV Parental Guidelines are rating systems that provide advance cautionary information to parents about the content of movie and television programming.

MPAA is a voluntary rating system used by the movie industry. TV Parental Guidelines are modeled after the MPAA ratings and were designed to be simple to use, easy to understand, and easy to find.

TV Parental Guidelines contain both age-based and content-based information. This gives parents discretionary ways of choosing appropriate material for their children to view.

Content ratings are represented by the initials D (Suggestive Dialog), L (Adult Language), S (Sexual Situations), V (Violence), and FV (Fantasy Violence). When programming contains any or all of these conditions, these letters become part of the icon that is displayed on the TV screen.

A rating icon will generally appear in the upper left hand corner of the TV screen for about fifteen seconds at the beginning of a program and should be repeated at the beginning of the second hour of a long program. It may also appear when returning from commercials. There may be other instances when these icons will be displayed as well. Parents are encouraged to become familiar with these icons and their meanings.

### WHERE CAN I FIND ADVANCE NOTICE OF PROGRAM RATING

Publishers of programming guides have been asked to include these ratings along with other information they publish. You can expect to find this information in newspapers, magazines, and on-screen listings and guides.

### TYPES OF PROGRAMS TO RECEIVE RATING

The TV Parental Guidelines will apply to various types of TV programming, including: specials, mini-series, and movies. Sports and news shows will not carry the guidelines.



C 34

Rating: TVPG-V

## V-GUIDE OPERATION

Use this feature to supervise television viewing for young children. This television can be set to automatically block programs with content you deem as inappropriate for your children to view, including: suggestive dialog, adult language, sexual situations, violence, and fantasy violence.

The ability of the television to block the reception of specific programming content depends upon several conditions: 1) The program must be rated, 2) Networks must broadcast the rating code data, 3) Cable companies must transmit the rating code signal, and 4) The TV must be properly setup to decode the signal.

The TV guidelines rating icon will generally appear at the upper left hand corner of your TV screen.

## SETTING MPAA MOVIE RATING

1. Press the **V-GUIDE** key on the remote control to display menu.
2. Press the **⊕** key to switch V-Guide ON.
3. Press the **⊕** key again. Then use the **⏏**/**⏏** keys to highlight rating.
4. Press the **MENU** key to Block (B) or Unblock (U) selected rating. (➡ Arrow indicates selection.)
5. Press the **⊖** key to return to the V-Guide Options menu.

## SETTING AGE-BASED GUIDELINES

6. Use the **⏏**/**⏏** keys to highlight TV Parental Guidelines.
7. Press the **⊕** key. Then use the **⏏**/**⏏** keys to highlight rating.
8. Press the **MENU** key to Block (B) or Unblock (U) selected rating. (➡ Arrow indicates selection.)

## SETTING CONTENT-BASED GUIDELINES

9. Follow steps 6 and 7. Use the **⏏**/**⏏** keys to highlight Content.
10. Press the **MENU** key to display the Content Option menu.
11. Use the **⏏**/**⏏** keys to highlight a category (D-Suggestive Dialog, L-Adult Language, S-Sexual Situations, V-Violence, FV-Fantasy Violence).
12. Press the **⊕** key. Then use the **⏏**/**⏏** keys to highlight a rating.
13. Press the **MENU** key to Block (B) or Unblock (U) selected rating. (➡ Arrow indicates selection.)
14. Press the **V-GUIDE** key to exit; or press the **⊖** key to return to the Content Options menu.
15. Repeat steps 11 through 13 to Block (B) or Unblock (U) additional content ratings, if desired.

## TURNING OFF THE V-GUIDE

1. Press the **V-GUIDE** key.
2. Use the **⊖**/**⊕** keys to select OFF.

V-GUIDE

MPAA Movie Ratings	→ R	B
TV Parental Guidelines	PG13	U
	G	U
	X	B
	NC17	B

Press MENU key to BLOCK  
Use ▲▼, - + keys to select  
Press V-GUIDE key to exit

V-GUIDE

MPAA Movie Ratings		TVMA B
TV Parental Guidelines	→ TV-G	B
		TVY7 U
		TV-Y U
		Content
		TV14 B
		TVPG B

Press MENU key to BLOCK  
Use ▲▼, - + keys to select  
Press V-GUIDE key to exit

V-GUIDE

MPAA Movie Ratings		TVMA B
TV Parental Guidelines	→ TV-G	B
		TVY7 U
		TV-Y U
		Content
		TV14 B
		TVPG B

Press MENU key to set  
Use ▲▼, - + keys to select  
Press V-GUIDE key to exit

D-Suggestive Dialog

L-Adult Language

S-Sexual Situations

V-Violence

FV-Fantasy Violence

	→ TV14	B
		TVPG B

Press MENU key to BLOCK  
Use ▲▼, - + keys to select  
Press V-GUIDE key to exit



## Quick Tips

- The TV will automatically block (B) ratings above or unblock (U) ratings below selection. For example, if you block rating R, NC17 and X will be blocked as well.
- Blocking TVY7 does not block higher ratings.
- You can block a content rating such as TVPG-V and still be able to watch TVPG programs with ratings of S-L-D provided TVPG is unblocked (U).
- To view Blocked (B) programs, set V-GUIDE to OFF, or press the **RESET** key twice to clear all Blocked (B) ratings and customized settings.
- When in the V-Guide menu system, the **⊖**/**⊕** keys allows you to navigate between the ratings and the options menu.

### Need help?

visit our website at

[www.sanyoctv.com](http://www.sanyoctv.com)

or Call 1-800-877-5032

Note: Networks and local stations may or may not include the content ratings portion of the TV Parental Guidelines.

## SETTING THE SLEEP TIMER

The Sleep Timer will switch off the TV automatically.

1. Press the **SLEEP** key.
2. Use the **0** key to select the desired time (from 30 minutes up to 3 hours).

Note: The Sleep Timer cancels when the TV is turned off or if a power failure occurs.

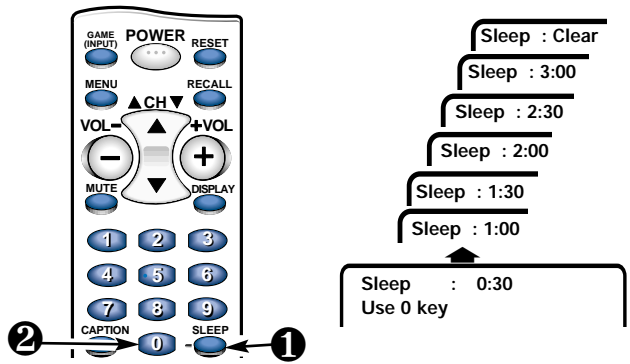

## RESETTING THE TV

Press the **RESET** key to automatically reset the television to factory settings. These features will automatically reset:

- Picture/Sound Adjustments: Color, Tint, Contrast, Brightness, Sharpness, Tone, and Surround
- Channel Memory
- Audio to Stereo
- Caption to OFF
- V-Guide to OFF
- Language to English
- Sleep Timer (if previously set)
- Game/Video to TV (if previously selected)



If desired, personal settings can be made again using the menu options.

## CARE AND CLEANING

The surface of the cabinet can be damaged if not properly maintained. Many common household aerosol sprays, cleaning agents, solvents and polishes will cause permanent damage to the fine surface.

1. **Unplug the power cord before cleaning the television.**
2. Use a damp cloth for cleaning.

Note: *Never* spray liquids on the screen because they can run down and drip onto the chassis. This may cause component failure not covered under Warranty.

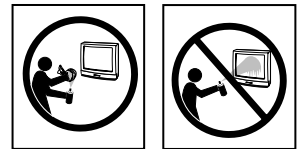

This symbol on the nameplate means the product is Listed by Underwriters' Laboratories Inc. It is designed and manufactured to meet rigid U.L. safety standards against risk of fire, casualty and electrical hazards.

# TROUBLESHOOTING

Before calling for assistance, please look for the condition that most closely resembles your problem in the following charts, then follow the instructions for that condition. Visit our web site at [www.sanyoctv.com](http://www.sanyoctv.com) or call toll free 1-800-877-5032.

## *TV Turns off by itself*

- └ Check antenna connection. — Was the connector loose or disconnected?
  - └ Yes. Problem could be auto shutdown due to loss of signal. (See page 4.)
  - └ No. — Press the POWER key.
    - └ Did the TV come on?
      - └ Yes. Sleep Timer may have been set.
      - └ No. — Unplug the TV for a few seconds. Reconnect and press POWER.

## *No Picture or Poor Picture*

- └ Change Channels — Is picture ok?
  - └ Yes. Problem is with signal (station, cable, or satellite reception).
  - └ No. — Turn off household/shop appliances such as, vacuum, blender, drill, etc.
    - └ Did picture improve?
      - └ Yes. Problem was interference from an appliance.
      - └ No. — Adjust antenna direction/alignment. / Press the RESET key twice (personalized settings will be reset to factory defaults).

## *Poor color or no color*

- └ Change Channels — Is color better?
  - └ Yes. Problem is with program or signal (station, cable, or satellite reception).
  - └ No. — Adjust antenna direction/alignment.
    - └ Did color improve?
      - └ Yes. Antenna was not adjusted properly for the channel you're watching.
      - └ No. — Press the RESET key twice (personalized settings will be reset to factory defaults).

## *My TV screen is solid blue*

- └ Press the GAME (INPUT) key. — Did the Blue Screen disappear?
  - └ Yes. The TV was in the Game/Video mode. (A Blue Screen will appear when the Video mode is selected and there is no video signal being detected.) Your AV equipment may be turned off or unplugged.

## *I don't recognize words in the on-screen menu*

- └ Press the RESET key twice (personalized settings will be reset to factory defaults). — Do you recognize the menu words now?
  - └ Yes. A language other than English was selected.

(Continued  
on page 16.)

## TROUBLESHOOTING (Continued)

### *No sound, Poor Stereo sound*

- └ Press and hold the Volume  key. — Do you hear any sound now?
  - └ Yes. Mute function was activated or Volume was turned down.
  - └ No. — Change Channels
    - └ Do you hear any sound now?
      - └ Yes. Problem is with program or signal (station, cable, or satellite reception).
      - └ No. — Adjust antenna direction/alignment; check connections to AV jacks.
        - └ Did sound improve?
          - └ Yes. Antenna misadjusted or AV cables were not fully seated.
          - └ No. — Select Mono sound from on-screen menu.

### *No Captioning*

- └ Is the program you are watching closed-captioned?
  - └ Yes. Set captioning on. Press the Caption key then press the 0 key to highlight Caption1.
  - └ No. — Tune to a channel that is broadcasting a closed-captioned program.

### *A Black box appears on the screen*

- └ Change Channels — Did the black box disappear or disappear briefly then reappear?
  - └ Yes. TV station is broadcasting a Caption text signal without any textual data.
    - └ Press the RESET key twice (customized settings will be reset to factory defaults).  
To retain customized settings, just turn captioning off (see page 11).

### *My remote control will not operate my Television*

- └ Be sure to point the remote control at the TV. — Does the remote control work now?
  - └ Yes. There may have been an object between the Remote and TV.
  - └ No. — Replace the batteries or confirm that the batteries are properly installed.

### *Cannot select or scan some channels*

- └ Press the RESET key twice (personalized settings will be reset to factory defaults). — Did the problem go away?
  - └ Yes. It may have been the channel scan memory or V-Guide settings.

### *The cabinet makes a popping sound*

- └ This is a normal condition during the warm-up and cool down of the plastic cabinet parts.



# MEXICO GUARANTEE

**COMERCIALIZADORA MÉXICO  
AMERICANA, S. DE R.L. DE C.V.  
NEXTENGO Nº 78  
COL. SANTA CRUZ ACAYUCAN  
DEL. AZCAPOTZALCO, MÉXICO D.F. C.P.  
02770, RFC CMA 9109119LO  
TELEFONO: (5) 328-3500**

DESCRIPCION: Television MARCA: SANYO MODELO: DS19500
--

## GUARANTEE

THIS APPARATUS THAT YOU HAVE ACQUIRED, HAS A ONE YEAR GUARANTEE FOR MANUFACTURING DEFECTS AND A ONE YEAR SERVICE WARRANTY FROM THE DATE OF PURCHASE GRANTED BY:

COMERCIALIZADORA MEXICO--AMERICANA, S.A. DE C.V.

### **UNDER THE FOLLOWING CONDITIONS:**

1. TO MAKE THE GUARANTEE EFFECTIVE, SIMPLY SHOW THIS POLICY FILLED OUT BY THE STORE OR SUPPLIER UNIT OR THIS SALES INVOICE, WITH THE APPARATUS IN ANY OF THE SERVICE CENTERS INDICATED ON THIS GUARANTEE.
2. IF THE FAULT IS ATTRIBUTED TO A MANUFACTURING DEFECT, THE APPARATUS WILL BE FIXED WITH NO COST TO THE CONSUMER.
3. REPAIR TIME WILL NEVER BE MORE THAN 30 DAYS. IF THIS TIME HAS ELAPSED, AND THE PRODUCT ISN'T REPAIRED, COMERCIALIZADORA MEXICO--AMERICANA, S.A. DE C.V. WILL PROCEED TO EFFECTUATE THE EXCHANGE FOR AN EQUIVALENT APPARATUS OR THE RETURN OF THE BUYING--SALE COST RESPECTIVELY.

### **THE GUARANTEE WILL BE NULL AND VOID IN THE FOLLOWING CIRCUMSTANCES:**

- A) IF THE APPARATUS HAS BEEN USED IN A MANNER INCONSISTENT WITH THE MANUFACTURERS INSTRUCTIONS.
- B) IF THE APPARATUS HAS BEEN USED IN A MANNER INCONSISTENT WITH THE MANUFACTURERS WARNINGS OR PRECAUTIONS.
- C) IF THE APPARATUS HAS BEEN EXPOSED TO SUDDEN CHANGES IN VOLTAGE.
- D) IF THE APPARATUS HAS SUFFERED IRREPARABLE AND ESSENTIAL DETERIORATION DUE TO THE ACTIONS OF THE CONSUMER.
- E) IF THE APPARATUS HAS BEEN OPENED OR SOMEONE OTHER THAN OURSELVES HAS ATTEMPTED TO REPAIR IT.
- F) THIS POLICY IS NULL IF IT DOESN'T HAVE THE REQUIRED DATES BELOW AND THE STAMP OF THE STORE WHERE THE SALE TOOK PLACE.
- G) THE TRANSPORTATION COSTS OF THE PRODUCT DERIVED FROM THE EFFECTUATION OF THIS POLICY WILL BE BILLED TO THE BUSINESS.

APPARATUS: \_\_\_\_\_ SERIAL No. \_\_\_\_\_

CLIENT'S NAME: \_\_\_\_\_

DOMICILE: \_\_\_\_\_

CITY: \_\_\_\_\_ STATE: \_\_\_\_\_

DATE OF SALE: \_\_\_\_\_

TALLER DE SERVICIO Y VENTA DE  
PARTES: PONIENTE 126 Nº 288-B  
COL. INDUSTRIAL VALLEJO  
TELS: 368-01-05

<b>SEAL AND SIGNATURE OF STORE</b>
--

# United States and Canada Warranty

## ONE-YEAR LIMITED WARRANTY

THIS LIMITED WARRANTY IS VALID ONLY ON SANYO TELEVISIONS PURCHASED AND USED IN THE UNITED STATES OF AMERICA, CANADA, AND PUERTO RICO, EXCLUDING THE UNITED STATES, OTHER TERRITORIES, AND PROTECTORATES. THIS LIMITED WARRANTY APPLIES ONLY TO THE ORIGINAL PURCHASER, AND DOES NOT APPLY TO PRODUCTS USED FOR INDUSTRIAL OR COMMERCIAL PURPOSES.

**FOR ONE YEAR** from the date of purchase, Sanyo Manufacturing Corporation will replace any defective TV without charge to the original purchaser.

**To insure proper warranty exchange, keep the original sales receipt for evidence of purchase. Return the defective TV to the retailer along with the receipt and the included accessories, such as the remote control. The defective TV will be exchanged for the same model, or a replacement model of equal or greater value, if necessary. Replacement model will be contingent on availability and at the sole discretion of Sanyo Manufacturing Corporation.**

THE FOREGOING WARRANTY IS EXCLUSIVE AND IN LIEU OF ALL OTHER WARRANTIES OF MERCHANTABILITY OR FITNESS FOR A PARTICULAR PURPOSE.

### OBLIGATIONS

For one year from the date of purchase, Sanyo Manufacturing Corporation warrants this product to be free from defects in material and workmanship under normal use and conditions. Should replacement be necessary under this warranty for any reason due to manufacturing defect or malfunction during the first year from date of original purchase, Sanyo Manufacturing Corporation will provide a new TV via exchange at the retailer at no charge.

**For customer assistance, whether during or out of the warranty period, call toll free 1-800-877-5032.**

**Weekdays 7:30 AM – 7:00 PM Central Time**

**Saturday 7:30 AM – 4:00 PM Central Time**

This warranty expresses specific contractual rights; retail purchasers may have additional statutory rights which vary from state to state.

(EFFECTIVE: April 1, 2000)

For your protection in the event of theft or loss of this product, please fill in the information requested below and **KEEP IN A SAFE PLACE FOR YOUR OWN PERSONAL RECORDS.**

Model No. \_\_\_\_\_ Date of Purchase \_\_\_\_\_

Serial No. \_\_\_\_\_ Purchase Price \_\_\_\_\_

(Located on back of unit)

Where Purchased \_\_\_\_\_



Sanyo Manufacturing Corp.  
3333 Sanyo Road, Forrest City, AR 72335

# FRANÇAIS Manuel d'instructions

## Bienvenue dans l'univers de Sanyo

Nous vous remercions d'avoir acheté un télécouleur Sanyo. Vous avez fait un choix excellent du point de vue du *fonctionnement*, de la *fiabilité* et du rapport *qualité/prix*. Ce télécouleur est fourni avec des instructions d'installation et de fonctionnement simples à l'écran. Pour répondre à la demande croissante de nos clients, **ce télécouleur est équipé d'une « puce V » qui permet la surveillance parentale. Lisez ce manuel avant de monter ou d'utiliser cet appareil. Besoin d'aide ? Visitez notre site web à [WWW.SANYOCTV.COM](http://WWW.SANYOCTV.COM) ou appelez notre numéro libre accès au 1-800-877-5032.**

### TABLE DES MATIÈRES

Mesures de sécurité .....	19	Utilisation des prises de sortie audio .....	27
Caractéristiques .....	20	Sous-titrage invisible .....	28
Fiche technique .....	20	Renseignements sur le Guide V .....	29
Installation de base .....	20	Utilisation du Guide V (surveillance parentale) .....	30-31
Méthodes de branchement de base .....	21	Réglage de l'arrêt retardé .....	32
Panneau avant .....	22	Réinitialisation du télécouleur .....	32
Panneau arrière .....	22	<b>Dépannage</b> .....	<b>33-35</b>
Télécommande .....	22-23	Entretien et nettoyage .....	35
Réglage et mise en place du télécouleur ...	24-25	Garantie (Canada et É.-U.) .....	36
Utilisation des prises d'entrée audio/vidéo avant .....	26 - 27		



En tant que partenaire d'ENERGY STAR<sup>MD</sup>, Sanyo Manufacturing Corporation a déterminé que ce produit répond, pour son rendement énergétique, aux normes d'ENERGY STAR<sup>MD</sup>.

## Mesures de sécurité

Afin d'éviter tout risque d'incendie ou de choc électrique, n'exposez pas l'appareil à la pluie ni à l'humidité.

Afin d'éviter tout risque de choc électrique, n'enlevez pas le panneau arrière. L'appareil est entièrement transistorisé et ne contient aucune pièce remplaçable ou réparable par l'utilisateur. En cas de problème, confiez l'appareil à un réparateur qualifié.

Le télécouleur est muni d'un cordon d'alimentation CA à fiche polarisée dont une lame est plus large que l'autre. **MISE EN GARDE : Pour éviter le risque de choc électrique, faites correspondre la lame large de la fiche à la fente large de la prise, puis enfichez à fond.** Ceci est une mesure de sécurité conçue pour ne brancher la fiche que d'une seule façon sur une prise électrique.

Lorsque vous utilisez le télécouleur avec des jeux vidéo, ne saturez pas la luminosité ni le contraste.

Avec le temps, ceci pourrait causer l'impression permanente de l'image du champ de jeu sur l'écran. Ne placez pas cet appareil sur un chariot, support ou table instable. Il risquerait de tomber, de s'endommager et d'entraîner de graves blessures.

N'utilisez qu'un chariot, support ou table recommandé par le fabricant ou vendu avec l'appareil. Lors de son installation, suivez les instructions du fabricant et utilisez les accessoires d'installation recommandés. Prenez garde lorsque vous déplacez le télécouleur s'il se trouve sur un chariot. Des arrêts brutaux, une force excessive et des surfaces inégales peuvent renverser le chariot et l'appareil.



**Lisez attentivement le présent manuel et conservez-le.**

# CARACTÉRISTIQUES

- ◆ Menu trilingue à l'écran
- ◆ Recherche automatique des canaux
- ◆ Arrêt automatique
- ◆ Sous-titrage invisible/ Sous-titres rapides
- ◆ Réglages numériques de l'image avec affichage à l'écran
- ◆ Décodeur de son stéréo multi-canaux (MTS/dbx<sup>MD</sup>/ signal audio secondaire (SAP)
- ◆ Son ambiophonique à l'avant
- ◆ Tonalité
- ◆ Réglages automatiques de l'image et du son pour Image/Son/Jeux Vidéo
- ◆ Entrés audio/vidéo avant
- ◆ Prise de casque avant
- ◆ Mode de jeu
- ◆ Sorties audio fixes
- ◆ Guide V (Surveillance parentale)
- ◆ Arrêt retardé (3 heures)
- ◆ Réinitialisation

**Syntonisation précise automatique**  
Canaux VHF et de télé par câble

**Syntonisateur de 181 canaux**  
Canaux VHF 2 à 13  
Canaux UHF 14 à 69  
Télé par câble 1, 14 à 125

**Télécommande : Grosses touches visibles dans l'obscurité**

Sélection des canaux numérotés  
Balayage des canaux  
Volume Silencieux  
Marche Menu  
Rappel Affichage  
Arrêt retardé Sous-titres  
Réinitialisation Guide V  
JeuX (Entree)

dbx<sup>MD</sup> est une marque déposée de Carillon Electronics Corporation

# FICHE TECHNIQUE

<b>DIMENSION DU TUBE IMAGE</b>	(en diagonale) . . . . . Écran 19 pouces
<b>RÉSOLUTION D'IMAGE</b>	. . . . . 260 lignes
	Vidéo : . . . . . 260 lignes
<b>ENTRÉE ANTENNE</b>	. . . . . 75 ohms,UHF/VHF/ télé par câble
<b>ALIMENTATION</b>	. . . . . 120 V CA, 60 Hz
<b>CONSUMMATION</b>	. . . . . 58 watts
<b>DIMENSION HORIZONTALE (LARGEUR)</b>	. . . . . 19,2 po (488 mm)
<b>DIMENSION VERTICALE (HAUTEUR)</b>	. . . . . 17,8 po (452 mm)
<b>PROFONDEUR</b>	. . . . . 18,4 po (468 mm)
<b>POIDS APPROX. (LB/KG)</b>	. . . . . 37.0 lb (16.8 Kg.)
<b>SON</b>	. . . . . 2 haut-parleurs de 8 cm
<b>AMPLIFICATEUR</b>	. . . . . Intégré, avec 1W/canaux
<b>PRISE DE CASQUE AVANT</b>	. . . . . Sortie stéréo (minifiche)
<b>PRISES D'ENTRÉE AUDIO/VIDÉO AVANT</b>	. . . . . Entrée vidéo Entrée audio (D/G)
<b>PRISES DE SORTIE AUDIO</b>	. . . . . Sortie audio fixe (D/G) (Connecteurs RCA)



## Conseils

- *N'installez pas le télé-couleur dans un local confiné. Une circulation d'air normale est nécessaire pour les pièces électroniques.*
- *Les touches du panneau avant remplissent les mêmes fonctions que celles de la télécommande.*
- *Le télécouleur choisit automatiquement le mode correct d'antenne selon le type de signal reçu.*

Besoin d'aide ?  
Visitez notre site web à  
**www.sanyoctv.com**  
ou appelez le  
1-800-877-5032

## INSTALLATION DE BASE

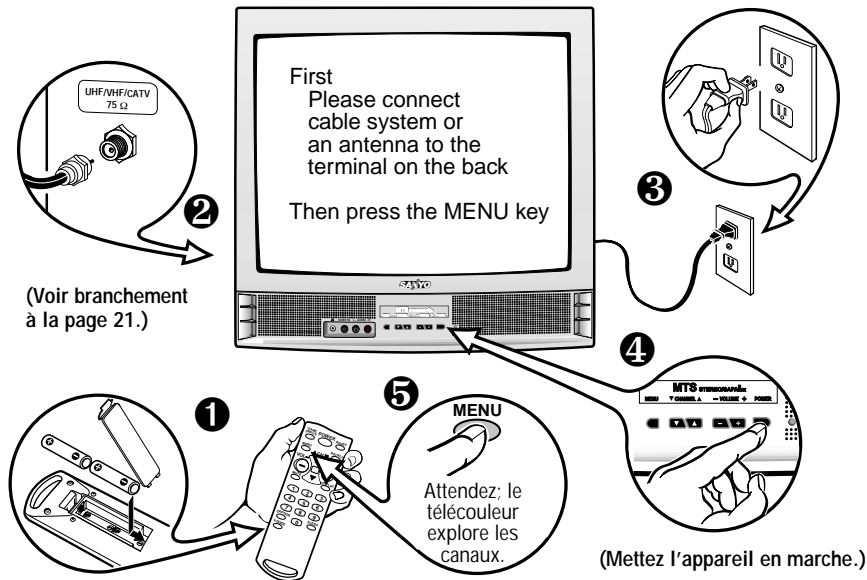

(Installez les piles; voir page 22.)

# MÉTHODES DE BRANCHEMENT DE BASE

Utilisez une seule des méthodes suivantes pour connecter une source de signal à votre télécouleur. Choisissez **1a**—si vous avez la télé par câble et un magnétoscope, **1b**—si vous avez une boîte de raccordement et un magnétoscope, **1c**—si vous avez une antenne d'extérieur ou d'intérieur et un magnétoscope ou **1d**—si vous avez un réflecteur parabolique de satellite et un magnétoscope. Reliez directement le câble ou l'antenne au télécouleur si vous n'avez pas d'autres accessoires.

## 1a Télé par câble avec magnétoscope et télécouleur

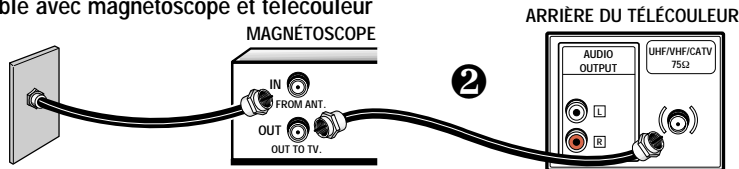

## 1b Câble avec boîte de raccordement, magnétoscope et télécouleur

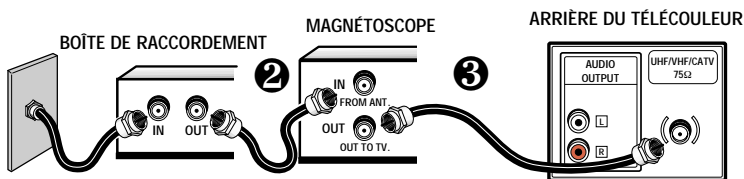

## 1c Antenne d'extérieur ou d'intérieur avec magnétoscope et télécouleur

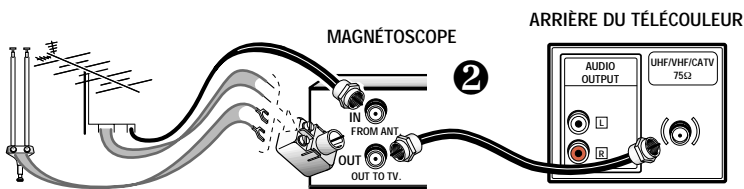

## 1d Réflecteur parabolique de satellite avec récepteur, magnétoscope et télécouleur

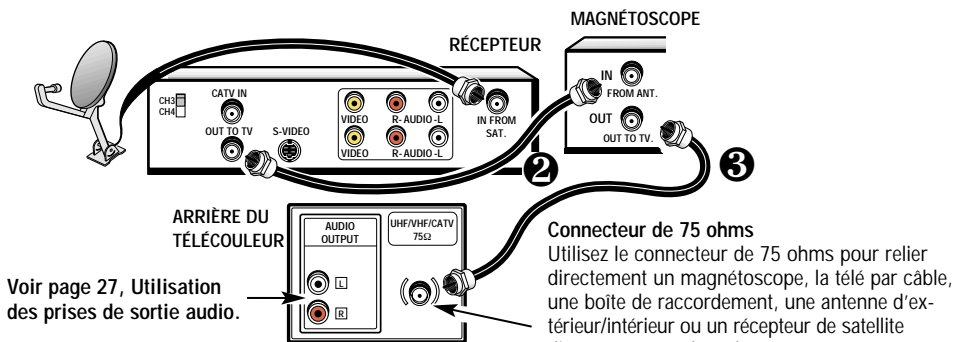

## Conseils

- Le télécouleur choisit automatiquement le mode d'antenne correct, selon le type de signal reçu.
- Le télécouleur s'arrête automatiquement s'il reste plus de 15 minutes sans recevoir de signal (absence de signal de télé par câble, ou station n'émettant pas).

**Exception**—Si vous choisissez le mode vidéo, le télécouleur ne s'arrête pas automatiquement s'il reste pendant 15 minutes sans recevoir de signal.

Besoin d'aide ?  
Visitez notre site web à  
[www.sanyoctv.com](http://www.sanyoctv.com)  
ou appelez le  
1-800-877-5032



## Conseils

- Assurez-vous que tous les connecteurs de télé par câble sont bien engagés dans les prises. Voir pages 26 et 27 avant de brancher l'équipement vidéo extérieur.
- Les câbles pour le branchement à votre équipement extérieur ne sont pas fournis.
- Un écran bleu uni, avec le mot Video affiché, indique que vous avez choisi le mode jeux/vidéo, mais qu'aucun signal n'est détecté à la prise vidéo. Vérifiez le branchement et mettez l'équipement extérieur en marche.
- Vérifiez si les piles sont bien installées.
- Pointez la télécommande vers l'équipement que vous désirez utiliser. Les objets entre la télécommande et l'équipement peuvent gêner le bon fonctionnement de cette dernière.

Besoin d'aide ?

Visitez notre site web à

[www.sanyoctv.com](http://www.sanyoctv.com)

ou appelez le

1-800-877-5032

## PANNEAU AVANT

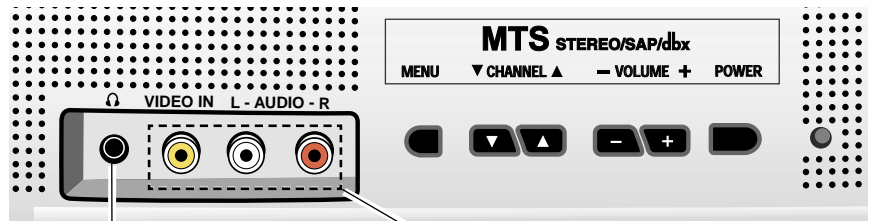

### Prise de casque

Cette prise sert à relier directement un casque d'écoute (non fourni) au téléviseur, pour l'écoute des programmes de télé, du son des jeux vidéo ou d'une source extérieure.

### Prises d'entrée audio/vidéo

Branchez ici l'équipement vidéo extérieur (voir pages 26 et 27).

## PANNEAU ARRIÈRE

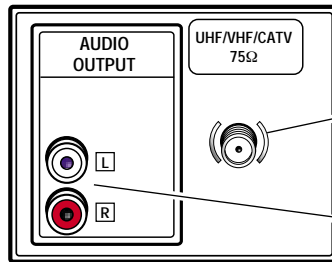

Borne d'entrée télé par câble/antenne (75 ohms)

### Prises de sortie audio (fixes)

Branchez ici l'équipement audio extérieur (voir page 27).

## TÉLÉCOMMANDE

### INSTALLATION DES PILES (2 AAA, non fournies)

1. Appuyez sur la patte et faites tourner le couvercle du logement de piles vers le haut pour l'enlever. Mettez les piles en place. Les signes **+** et **-** des piles doivent correspondre à ceux de l'intérieur de la télécommande.

2. Remettez le couvercle des piles en place.

*La télécommande est prête!*

Remarques :

- N'utilisez pas en même temps des piles usagées et des piles neuves ni des piles de types différents.
- Retirez les piles si vous comptez ne pas utiliser la télécommande pendant un mois ou plus. Des piles faibles peuvent fuir et causer des dommages.

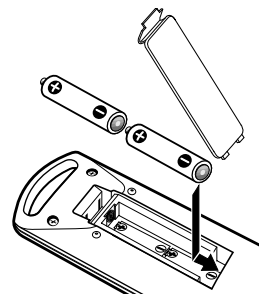

# FNCTIONS DES TOUCHES DE LA TÉLÉCOMMANDE

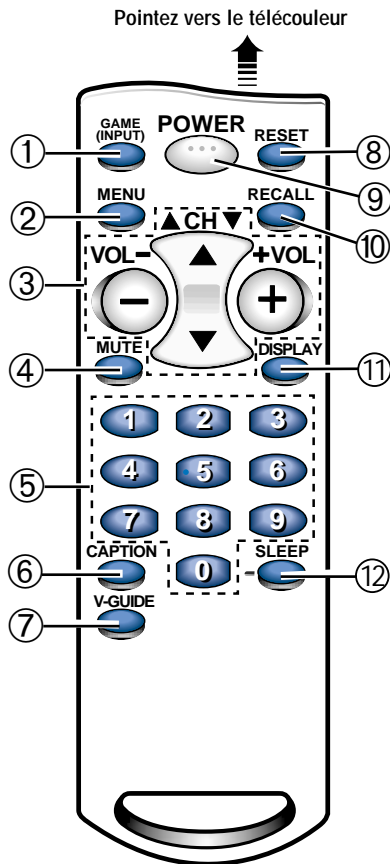

## ① Touche de Jeux (Entrée)

Cette touche permet de choisir la source de programme qui apparaîtra sur l'écran : signal de télé ou signal de l'équipement relié aux prises audio/vidéo.

## ② Touche de menu

S'utilise avec les touches / et / pour naviguer dans le système de menus à l'écran et régler les fonctions (voir pages 24 ~ 25).

## ③ Touches de canal (CH / ) et de volume (VOL / )

Appuyez sur ces touches pour explorer les canaux en mémoire ou pour régler le volume.

## ④ Touche de silencieux

Appuyez une fois sur cette touche pour baisser le volume. Appuyez de nouveau pour le rétablir.

Remarque : Quand vous utilisez les touches de sortie audio, cette touche ne coupe pas le son.

## ⑤ Touches numériques

Vous devez appuyer sur deux touches pour choisir un canal. Exemple : Appuyez sur **0** et **6** pour choisir le canal 6. Pour les canaux de télé par câble 100 à 125, appuyez sur la touche **1** et maintenez-la jusqu'à ce que C1- apparaisse. Appuyez ensuite sur les deux autres chiffres.

## ⑥ Touche de sous-titres (Voir page 28.)

## ⑦ Touche de Guide V

(Voir pages 29 ~ 31.)

## ⑧ Touche de réinitialisation

Appuyez deux fois sur cette touche pour rétablir les réglages du fabricant. Le télécouleur commence automatiquement la recherche des canaux et efface tous les réglages personnels (voir page 32).

## ⑨ Touche marche / arrêt

Appuyez sur cette touche pour mettre le télécouleur en marche ou l'arrêter.

## ⑩ Touche de rappel

Choisissez un canal à l'aide des touches numériques puis choisissez-en un autre. Appuyez sur Recall pour permuter entre les canaux.

## ⑪ Touche d'affichage

Appuyez une fois sur cette touche pour afficher le numéro du canal. Appuyez deux fois pour afficher le numéro du canal en continu. Appuyez de nouveau pour éliminer l'affichage.

## ⑫ Touche d'arrêt retardé

S'utilise avec la touche « 0 » pour régler l'arrêt retardé (voir page 32).



## Conseils

- Pointez la télécommande vers le télécouleur. Les obstacles entre le télécouleur et la télécommande peuvent gêner le fonctionnement de cette dernière.
- Veillez à bien installer les piles.
- Pour choisir un canal avec les touches numériques, appuyez d'abord sur « 0 » pour les canaux 1 à 9. Exemple : Canal 05.
- Le « C » devant le numéro à l'écran indique un canal de télé par câble.
- Le numéro du canal n'est pas affiché en continu quand le sous-titrage est en fonction.
- Réglage du volume : la flèche clignotante à droite indique que le volume augmente et la flèche clignotante à gauche indique qu'il diminue.
- La télécommande est dotée de touches de marche/arrêt, de canal et de volume visibles dans l'obscurité.
- Utilisation du Guide V Vous ne pouvez changer les réglages de surveillance parentale qu'avec la télécommande. (Voir pages 30 et 31.)

Besoin d'aide ?  
Visitez notre site web à  
[www.sanyoctx.com](http://www.sanyoctx.com)  
ou appelez le  
1-800-877-5032



## Conseils

- *Respectez toujours les instructions à l'écran.*
- *Le menu est affiché à l'écran pendant environ 20 secondes. Appuyez de nouveau sur **MENU** pour le réafficher.*
- *La flèche (▶) indique la sélection ou le mode courant.*
- *Si le signal stéréo est faible, la qualité sonore sera meilleure à la position « mono ».*
- *Tous les réglages du télécouleur se font par l'intermédiaire du menu.*
- *Appuyez deux fois sur **RESET** pour effacer tous les réglages. Le télécouleur commence automatiquement la recherche des canaux et efface tous les réglages personnels.*
- *Utilisez les touches de CANAL (CH / ) et de VOLUME (VOL / ) pour parcourir les menus et y faire des sélections.*
- *Le son ambiophonique permet d'accentuer l'effet sonore pendant la réception des signaux MTS et de donner du relief au son des jeux vidéo.*

Besoin d'aide ?

Visitez notre site web à

[www.sanyoctv.com](http://www.sanyoctv.com)

ou appelez le

1-800-877-5032

# RÉGLAGE ET MISE EN PLACE DU TÉLÉCOULEUR

Le menu à l'écran facilite l'accès aux réglages et à leurs commandes. Il suffit d'utiliser les touches de la télécommande et de suivre les instructions.

## RÉGLAGES

1. Appuyez sur la touche **MENU**.
2. Mettez en évidence la fonction désirée à l'aide des touches / .
3. Choisissez l'option désirée à l'aide des touches / (la flèche ▶ indique la fonction choisie).

D'autres étapes sont nécessaires pour les éléments qui ont des sous-menus.

Touches ▲▼	Touches - +	
Audio	Stereo	Mono SAP
Image/Son	▶Auto	Manuel
	Jeu	
Antenne	▶Cable	VHF/UHF
Recherche	▶NON	Debut
Memoire balayage	C 34	Ajoute
		Espanol
Langue Menu	English	▶Francais

Prss MENU pour sortir

## RÉGLAGE DU MODE AUDIO

Choisissez le réglage de son désiré : Stereo, Mono, ou SAP (Programme audio secondaire).

Remarque : La stéréo et le programme audio secondaire (SAP) doivent faire partie du signal de l'émission.

1. Choisissez Stereo, Mono, ou SAP dans les options Audio.
2. Appuyez sur la touche **MENU** pour sortir.

Touches ▲▼	Touches - +	
Audio	▶Stereo	Mono SAP

Remarque : Le téléviseur se remet automatiquement en mode stéréo si on l'a débranché ou s'il y a eu une coupure de courant.

## RÉGLAGE DE L'IMAGE/SON

Pour les réglages automatiques de l'image/son :

Choisissez Auto dans les options d'Image/Son.

Pour ajuster manuellement l'image/son :

1. Choisissez Manuel dans les options d'Image/son.
2. Appuyez sur la touche **MENU** pour accéder au sous-menu des commandes.
3. Mettez en évidence la commande que vous désirez régler à l'aide des touches / .
4. Faites les réglages à l'aide des touches / .
5. Pour sortir, appuyez sur la touche **MENU**.

Touches ▲▼	Touches - +	
Audio	▶Auto	Manuel
Image/Son	▶Auto	Manuel
	Jeu	
Antenne	Jeu	

Touches ▲▼	Touches - +	
Audio	Auto	▶Manuel
Image/Son	Auto	▶Manuel
	Jeu	

Touches ▲▼	Touches - +	
Couleur	Teinte 00000000-----	
Contraste	Luminosite	
Nettete	Ton L-----■00000H	
Ambiophonie	Non	▶OUI

Prss MENU pour sortir

SOUS-MENU DES COMMANDES D'IMAGE/SON



## Pour le réglage automatique des jeux:

1. Choisissez **Jeu** dans les options du menu Image/Son. L'écran et le son passent automatiquement aux réglages de présélection.
2. Pour sortir, appuyez sur la touche **MENU**.

Remarque : Appuyez sur la touche de **Jeux (Entrée)** de la télécommande pour choisir le mode de jeux.

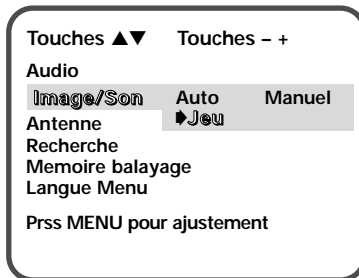

## RÉINITIALISATION DU MODE D'ANTENNE / DE LA TÉLÉ PAR CÂBLE ET DE LA RECHERCHE DES CANAUX

Vous ne devez réinitialiser le mode d'antenne/télé par câble ou la recherche des canaux *que si* d'autres canaux deviennent disponibles, par exemple si vous déménagez dans une autre ville ou si vous faites installer un service de télé par câble.

1. Choisissez **Debut** dans les options Recherche.

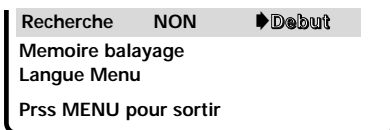

## AJOUT OU ÉLIMINATION DE CANAUX

1. Appuyez sur la touche **MENU**.
2. Mettez en évidence *Mémoire balayage* à l'aide des touches / .
3. Appuyez sur la touche pour mettre en évidence la partie d'entrée du numéro du canal.
4. Entrez le numéro du canal (exemple) : C34. Pour les canaux de télé par câble au-dessus de 99, appuyez sur **1** et maintenez-le jusqu'à ce que C1-- apparaisse. Entrez ensuite les deux autres numéros.
5. Appuyez sur la touche pour choisir l'option (exemple) : Ajouté remplacera éliminé.
6. Pour sortir, appuyez sur la touche **MENU**.

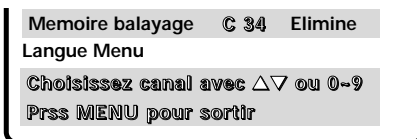

## CHOIX DE LA LANGUE D'AFFICHAGE

1. Choisissez English, Français, ou Espanol dans les options de Langue Menu.
2. Pour sortir, appuyez sur la touche **MENU**.

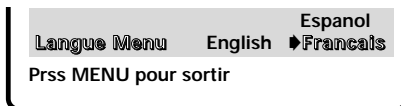

## Conseils

- Un écran bleu uni, avec le mot Video affiché, indique que vous avez choisi le mode jeux/vidéo, mais qu'aucun signal n'est détecté à la prise vidéo. Vérifiez le branchement et mettez l'équipement extérieur en marche.
- Quand vous réglez le mode d'antenne, choisissez Cable si le téléviseur est relié à un système de télé par câble; sinon, choisissez VHF/UHF.
- Vous pouvez choisir avec les touches numériques les canaux supprimés de la mémoire de balayage.
- Pour ajouter ou supprimer un canal, la partie du numéro de canal doit être mise en évidence avant d'appuyer sur la touche .
- Pour rétablir les canaux éliminés, utilisez le menu à l'écran pour ajouter manuellement des canaux ou commencer la recherche, à partir du menu.
- Appuyez deux fois sur **RESET** pour effacer tous les réglages. Le téléviseur commence automatiquement la recherche des canaux et efface tous les réglages personnels.

Besoin d'aide ?  
Visitez notre site web à  
[www.sanyoctv.com](http://www.sanyoctv.com)  
ou appelez le  
1-800-877-5032

- Assurez-vous que tous les connecteurs de câble sont bien engagés dans les prises.
- Branchez toujours les câbles selon la couleur ROUGE pour audio droite, BLANC pour audio gauche et JAUNE pour vidéo.
- Un écran bleu uni avec le mot Video affiché indique que vous avez choisi le mode Jeux/Vidéo, mais qu'aucun signal n'est détecté à la prise vidéo.
- Avant d'utiliser la prise de casque stéréo, assurez-vous que le son est réglé à un niveau d'écoute confortable.
- Si vous utilisez la prise de casque d'écoute, vous ne pouvez entendre le son du télécouleur que par le casque.

Besoin d'aide ?

Visitez notre site web à [www.sanyoctv.com](http://www.sanyoctv.com)  
ou appelez le  
1-800-877-5032

# UTILISATION DES PRISES D'ENTRÉE AUDIO/VIDÉO AVANT

## BRANCHEMENT D'UN JEUX VIDÉO

Arrêtez le téléviseur et jeu vidéo avant de brancher les câbles.

1. Reliez les sorties audio (D/G) d'un magnétoscope, d'un lecteur de vidéodisque, d'un système de audio numérique d'un autre équipement à l'entrée audio (D/G) du téléviseur ❶.
2. Appuyez sur **POWER** ❷ pour mettre le téléviseur en marche. Mettez aussi l'équipement extérieur en marche.
3. Appuyez sur la touche de **GAME (INPUT)** ❸ de la télécommande.

Facultatif

4. Choisissez Jeux dans les options de menu Image/Son ❹. Le télécouleur fait passer automatiquement l'image et le son au préréglage de jeux du fabricant.

La prise de casque stéréo permet d'écouter le son sans gêner personne. Il suffit d'insérer la fiche du casque d'écoute stéréo (non fourni) dans la prise. On coupe alors le son des haut-parleurs du télécouleur.

Remarque : On peut encore entendre le son du télécouleur par l'intermédiaire de l'appareil branché dans les prises de sortie audio.

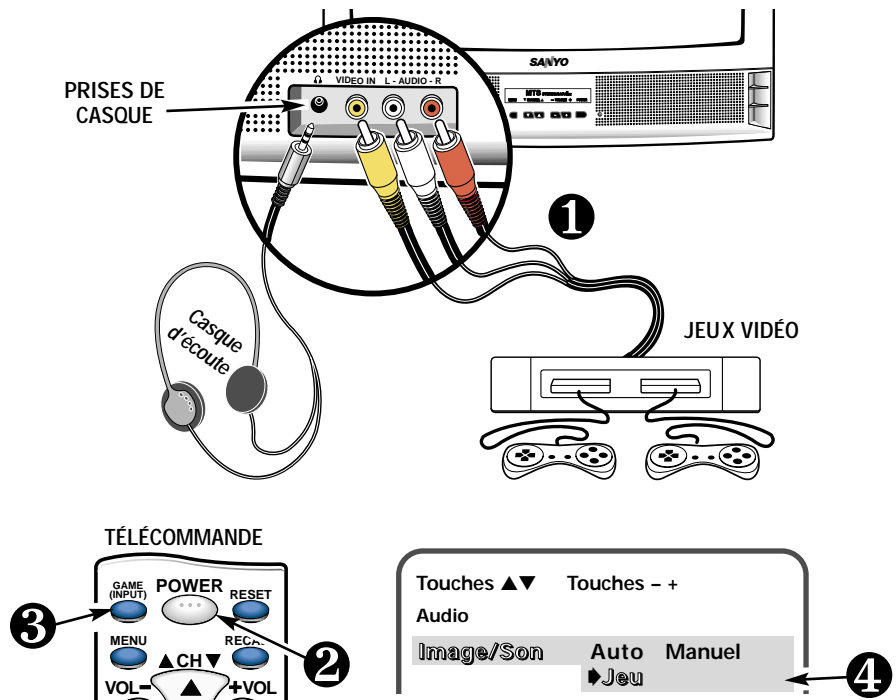

(Voir page 27 pour le branchement d'un magnétoscope et d'un équipement stéréo.)

# UTILISATION DES PRISES D'ENTRÉE AUDIO/VIDÉO AVANT (suite)

## BRANCHEMENT D'UN MAGNÉTOSCOPE OU D'UN AUTRE ÉQUIPEMENT EXTÉRIEUR

Arrêtez le téléviseur et l'équipement extérieur avant de brancher les câbles. (Les câbles ne sont pas fournis avec le téléviseur.)

1. Reliez les sorties audio (D/G) d'un magnétoSCOPE ❶, d'un lecteur de vidéodisque, d'un système de audio numérique d'un autre équipement à l'entrée audio (D/G) du téléviseur ❷.

Avec un magnétoSCOPE monophonique (prise audio simple), ne reliez que la sortie audio du magnétoSCOPE à l'entrée audio (L) du téléviseur.

2. Appuyez sur **POWER** ❸ pour mettre le téléviseur en marche. Mettez aussi l'équipement extérieur en marche.
3. Appuyez sur la touche de **GAME (INPUT)** ❹ pour choisir la source de programme : signal de télé ou signal de l'équipement relié aux prises audio/vidéo.

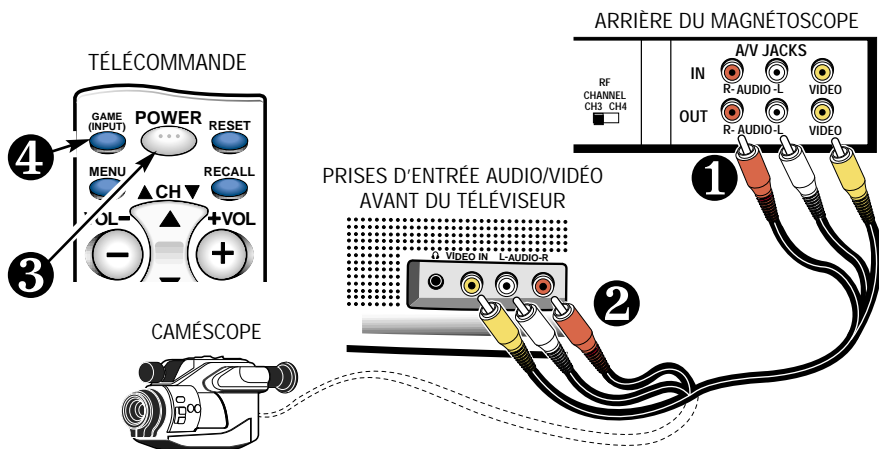

## Conseils

- Assurez-vous que tous les connecteurs de câble sont bien engagés dans les prises.
- Branchez toujours les câbles selon la couleur **ROUGE** pour audio droite, **BLANC** pour audio gauche et **JAUNE** pour vidéo.
- Un écran bleu uni avec le mot **Video** affiché indique que vous avez choisi le mode **Jeux/Video**, mais qu'aucun signal n'est détecté à la prise vidéo.
- Placez le téléviseur à 2 pieds au moins des haut-parleurs stéréo. Les aimants des haut-parleurs peuvent affecter la qualité de l'image.
- **NE BRANCHEZ PAS** les haut-parleurs extérieurs directement au téléviseur.

Besoin d'aide ?  
Visitez notre site web à  
[www.sanyoctv.com](http://www.sanyoctv.com)  
ou appelez le  
1-800-877-5032

# UTILISATION DES PRISES DE SORTIE AUDIO

## BRANCHEMENT D'UN AMPLI STÉRÉO DANS LES PRISES DE SORTIE AUDIO

1. Reliez la sortie audio (D/G) ❶ du téléviseur à l'entrée (D/G) ❷ de l'amplificateur stéréo.
2. Appuyez sur la touche **POWER** de la télécommande pour mettre le téléviseur en marche. Mettez aussi l'équipement extérieur en marche.

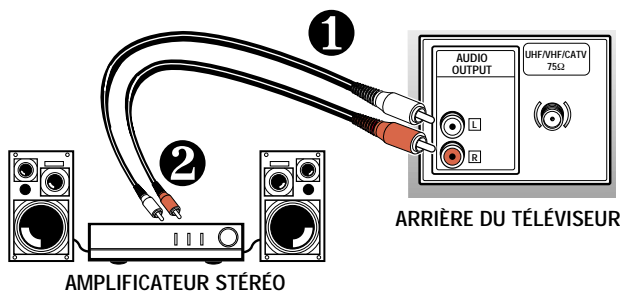



## Conseils

- Si vous choisissez le mode de sous-titrage et si aucun sous-titre n'est diffusé, une case noire peut apparaître et rester à l'écran du télécouleur.



Pour éliminer cette case, réglez le sous-titrage à un mode quelconque, autre que Texte1 ou Texte2, ou appuyez sur la touche **RESET** pour annuler le sous-titrage et les réglages personnels.

- Quand le sous-titrage est en fonction, l'affichage du canal ne reste pas à l'écran. Pour que cet affichage reste à l'écran, vous devez mettre le sous-titrage à **NON**.

Besoin d'aide ?  
Visitez notre site web à [www.sanyoctv.com](http://www.sanyoctv.com)  
ou appelez le  
1-800-877-5032

## SOUS-TITRAGE INVISIBLE (CC)

Le sous-titrage se compose d'un texte transmis avec l'image et le son de façon à pouvoir l'afficher à l'écran du télécouleur. Différents types de sous-titres peuvent être transmis avec le signal de télévision; pour cette raison, plusieurs modes de sous-titrage sont prévus. Les modes de sous-titrage acceptés par ce télécouleur sont : Sous-titres1, Sous-titres2, Texte1, et Texte2. Les télédiffuseurs locaux décident des signaux des sous-titres à transmettre. Ils peuvent décider de ne pas donner de sous-titres ou de les donner dans un ou dans tous les modes disponibles.

**Sous-titres1** : Mode principal utilisé pour le sous-titrage des programmes (les paroles correspondent à celles du programme que vous suivez). La majorité des télédiffuseurs utilisent Sous-titre1 pour transmettre les sous-titres des programmes. Ces sous-titres sont généralement donnés en une ou deux lignes.

**Sous-titres2** : Autre mode de sous-titrage des programmes. Le télédiffuseur peut utiliser Sous-titre2 pour transmettre des sous-titres dans une autre langue, par exemple en français ou en espagnol.

**Texte1** : Mode utilisé pour afficher les textes longs. Le texte apparaît dans une case blanche qui peut couvrir presque tout l'écran. Le texte affiché de cette manière ne se rapporte généralement pas au programme. Les téléviseurs peuvent utiliser ces sous-titres pour communiquer des bulletins météo, des bulletins communautaires, des cotes de la Bourse, etc.

**Texte2** : Autre mode utilisé pour afficher les textes longs. Peut afficher avec Texte2 les mêmes types d'informations qu'avec Texte1.

**Quikcap** : Quikcap permet de permuter des sous-titres à l'aide de la fonction Mute. Par exemple, le téléphone sonne : vous pouvez appuyer sur la touche **MUTE** de la télécommande pour couper le son; les sous-titres apparaissent alors automatiquement.

Après la communication, appuyez de nouveau sur la touche **MUTE** pour rétablir le son; les sous-titres disparaissent.

Quikcap affiche les sous-titres des programmes dans le mode Sous-titres1.



Sous-titres1/2

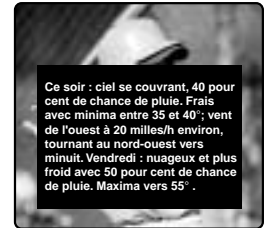

Texte1/2

## RÉGLAGE DES SOUS-TITRES :

1. Appuyez sur la touche **CAPTION** de la télécommande.
2. À l'aide de la touche **0**, choisissez **NON**, Sous-titres1, Sous-titres2, Texte1, Texte2 ou Quikcap.

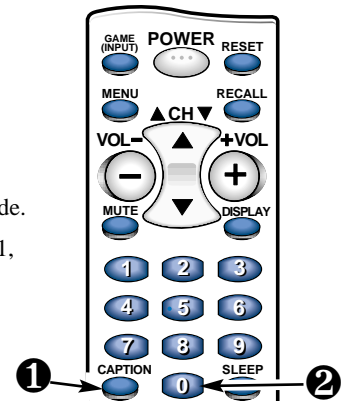

# RENSEIGNEMENTS SUR LE GUIDE V

REMARQUE : CETTE FONCTION PERMET DE RESPECTER LA RÉGLEMENTATION SUR LA PUCE V DE LA FCC DES ÉTATS-UNIS. IL SE PEUT QU'ELLE NE FONCTIONNE PAS AVEC LES ÉMISSIONS ORIGINAIRES D'AUTRES PAYS.

Grâce à la technologie de la « puce V », les télécouleurs Sanyo peuvent maintenant interpréter les codes de classification de directives parentales MPAA et de télévision. Si le télécouleur détecte ces codes, il affiche automatiquement le programme ou le filtre, selon les choix déterminés à la mise en place du système du Guide V.



## DÉTAILS SUR LES DIRECTIVES PARENTALES MPAA ET DE TÉLÉVISION

Les directives parentales MPAA et de télévision correspondent à des systèmes de classification qui mettent les parents préalablement en garde à l'égard de la matière des programmes de films et de télévision.

Le MPAA, système de classification volontaire, est utilisé par l'industrie du film. Les directives parentales de télévision s'inspirent des classifications MPAA; elles ont été conçues pour assurer la simplicité d'utilisation, la compréhension et la facilité de localisation.

Les directives parentales de télévision donnent des renseignements basés sur le contenu et les âges minimums. Les parents ont ainsi la possibilité de choisir des programmes appropriés pour leurs enfants.

Les classifications comprennent les initiales D (Dialogues suggestifs), L (Langage d'adultes), S (Situations sexuelles), V (Violence) et FV (Violence imaginaire). L'icône de l'écran affiche ces lettres en cas de présence de l'un ou de plusieurs de ces facteurs dans un programme.

Une icône de classification apparaît généralement dans le coin supérieur gauche de l'écran pendant 15 secondes environ au début d'un programme; elle doit réapparaître au début de la deuxième heure d'un programme longue durée. Elle peut aussi apparaître après des annonces publicitaires. Ces icônes peuvent aussi être affichées dans d'autres cas. On encourage les parents à se familiariser avec ces icônes et leur signification.

## OÙ PUIS-JE TROUVER UN PRÉAVIS DES CLASSIFICATIONS DES PROGRAMMES ?

On a demandé aux éditeurs des guides de programmes d'ajouter ces classifications aux autres renseignements qu'ils publient. Vous trouverez ces renseignements dans les journaux et les magazines ainsi que sur les listes et les guides à l'écran.

## TYPES DE PROGRAMMES DEVANT ÊTRE CLASSIFIÉS

Les directives parentales de télévision s'appliquent à divers types de programmes de télévision, y compris les émissions spéciales, les mini-séries et les films. Ces directives ne sont actuellement pas appliquées aux sports et aux informations.



## Conseils

- Naviguez dans les menus et faites vos choix sur ces menus à l'aide des touches CANAL (CH) / (←) et VOLUME (VOL) / (→).
- La fonction du Guide V n'est accessible qu'avec la télécommande.
- L'icône de classification des directives de télévision apparaît dans le coin supérieur gauche de l'écran du télécouleur.
- L'affichage du guide V ne reste à l'écran que pendant 20 secondes. S'il disparaît, appuyez sur la touche V-GUIDE.

Besoin d'aide ?

Visitez notre site web à

[www.sanyoctv.com](http://www.sanyoctv.com)

ou appelez le

1-800-877-5032



C 34

Clas : TVPG-V



## Conseils

- *Le télécouleur filtre automatiquement (B) les classifications au-dessus de la sélection ou ne filtre pas (U) celles au-dessous. Par exemple, si vous filtrez la classification R, les classifications NC17 et X seront également filtrées.*
- *Le filtrage TVY7 n'arrête pas les classifications plus élevées.*
- *Vous pouvez filtrer une classification comme TVPG-V et pouvoir encore recevoir des programmes TVPG avec les classifications S-L-D à condition que TVPG ne soit pas filtré (U).*
- *Pour voir les programmes filtrés (B), mettez V-Guide à NON ou appuyez deux fois sur la touche RESET pour effacer toutes les classifications filtrées (B) et les réglages personnels.*
- *Dans le système de menu du Guide V, les touches ⊖/⊕ vous permettent de naviguer entre les classifications et le menu des options.*

Besoin d'aide ?  
Visitez notre site web à  
[www.sanyoctv.com](http://www.sanyoctv.com)  
ou appelez le  
1-800-877-5032

## UTILISATION DU GUIDE V

Cette fonction sert à surveiller les programmes télévisés que les enfants regardent. Vous pouvez régler ce télécouleur pour filtrer automatiquement les programmes dont vous estimez la matière impropre pour vos enfants, en particulier ceux avec des dialogues suggestifs, du langage pour adultes, des scènes sexuelles, de la violence et de la violence fantasque.

La capacité du télécouleur à filtrer la réception de programmes particuliers dépend de plusieurs conditions : 1) Le programme doit être classifié, 2) Les réseaux doivent émettre les données de code de classification, 3) Les sociétés de télé par câble doivent transmettre le signal de code de classification, et 4) Le télécouleur doit être réglé correctement pour décoder le signal.

L'icône de classification des directives de télévision apparaît généralement dans le coin supérieur gauche de l'écran.

### RÉGLAGE DE LA CLASSIFICATION DES FILMS MPAA

1. Appuyez sur la touche **V-GUIDE** de la télécommande pour afficher le menu.
2. Appuyez sur la touche **+** pour mettre le Guide V en fonction (ON).
3. Appuyez de nouveau sur la touche **+** puis utilisez les touches **⏏**/**⏏** pour mettre la classification en évidence.
4. Appuyez sur la touche **MENU** pour Bloquer (B) ou Débloquer (U) la classification choisie. (→ La flèche indique le choix.)
5. Appuyez sur la touche **⊖** pour revenir au menu des options du Guide V.

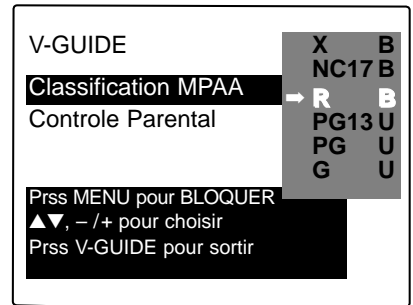

### RÉGLAGE SELON L'ÂGE

6. Mettez en évidence Controle Parental à l'aide des touches **⏏**/**⏏**.
7. Appuyez sur la touche **⊖**. Mettez ensuite la classification en évidence à l'aide des touches **⏏**/**⏏**.
8. Appuyez sur la touche **MENU** pour Bloquer (B) ou Débloquer (U) la classification choisie. (→ La flèche indique le choix.)

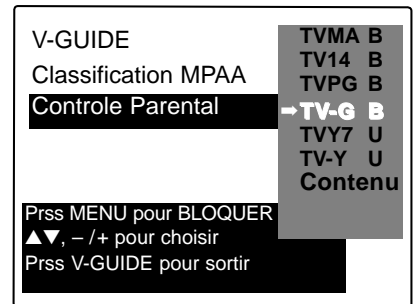

## RÉGLAGE SELON LA MATIÈRE

- Suivez les étapes 6 et 7. Mettez Contenu en évidence à l'aide des touches / .
- Appuyez sur la touche **MENU** pour afficher le menu d'options de matières.
- Mettez une catégorie en évidence à l'aide des touches / (D-Dialogues suggestifs, L-Langage d'adultes, S-Situations sexuelles, V-Violence, FV-Violence imaginaire).
- Appuyez sur la touche . Mettez ensuite une classification en évidence à l'aide des touches / .
- Appuyez sur la touche **MENU** pour Bloquer (B) ou Débloquer (U) la classification choisie. (➡ La flèche indique la sélection choix.)
- Pour sortir, appuyez sur la touche **V-GUIDE** ; vous pouvez aussi appuyer sur la touche pour revenir au menu des options des matières.
- Le cas échéant, répétez les étapes 11 à 13 pour Bloquer (B) ou Débloquer (U) d'autres classifications des matières.

## ARRÊT DU GUIDE V

- Appuyez sur la touche **V-GUIDE**.
- Choisissez NON à l'aide des touches / .

V-GUIDE	TVMA B
Classification MPAA	TV14 B
<b>Controle Parental</b>	TVPG B
	TV-G B
	TVY7 U
	TV-Y U
	<b>- Contenu</b>

Prss MENU pour regle  
▲▼, -/+ pour choisir  
Prss V-GUIDE pour sortir

<b>D-Dialogues suggestifs</b>	
L-Langage d'adultes	
S-Situations sexuelles	<b>-TV14 B</b>
V-Violence	TVPG B
FV-Violence imaginaire	

Prss MENU pour regle  
▲▼, -/+ pour choisir  
Prss V-GUIDE pour sortir

Remarque : Les réseaux et les stations locales peuvent indiquer ou non la partie de classification des matières des directives parentales de télévision.

# RÉGLAGE DE L'ARRÊT RETARDÉ

L'arrêt retardé coupe automatiquement le télécouleur.

1. Appuyez sur la touche **SLEEP**.
2. Choisissez la durée désirée à l'aide de la touche **0** (de 30 minutes à 3 heures).

Remarque : L'arrêt retardé est annulé si vous arrêtez le télécouleur ou s'il y a une panne d'électricité.

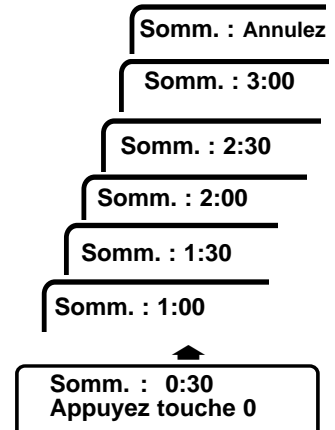
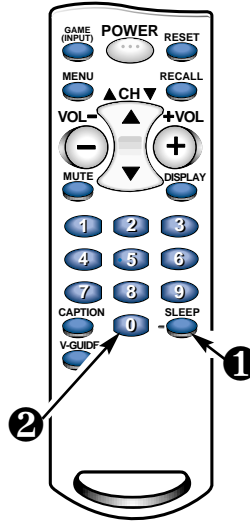

# REMISE À L'ÉTAT INITIAL DU TÉLÉVISEUR

Pressez la touche **RESET** pour remettre automatiquement le téléviseur aux réglages établis en usine.

Les fonctions suivantes sont automatiquement réinitialisées :

- Réglages de l'image/son : couleur, teinte, contraste, luminosité, netteté, enrichis couleur, tonalité, et ambiophonie
- Mémoire des canaux
- Audio à stéréo
- Sous-titres à OFF
- Guide V à OFF
- Langue anglaise
- Arrêt retardé (s'il a été réglé préalablement)
- Jeux/Vidéo vers télécouleur (si ce réglage a été préalablement choisi)

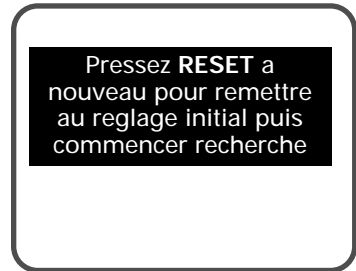

Le cas échéant, vous pouvez reprendre les réglages personnels à l'aide des options de menu.



# DÉPANNAGE

Avant de demander de l'aide, cherchez dans le tableau suivant le défaut qui ressemble le plus à celui que vous rencontrez puis suivez les instructions correspondantes. Visitez notre site web à [www.sanyoctv.com](http://www.sanyoctv.com) ou appelez notre numéro libre accès 1-800-877-5032.

## *Le télécouleur s'arrête de lui-même*

- └ Vérifiez le — Le connecteur était-il desserré ou débranché ?  
branchement de l'antenne.
  - └ Oui. Il se peut que l'appareil s'arrête automatiquement s'il ne reçoit pas de signal. (Voir page 20.)
  - └ Non. — Appuyez sur la touche POWER.
    - └ Le télécouleur se met-il en marche ?
      - └ Oui. L'arrêt retardé peut avoir été mis en fonction.
      - └ Non. — Débranchez le télécouleur pendant quelques secondes puis rebranchez-le et appuyez sur POWER.

## *Pas d'image ou image médiocre*

- └ Changez de — L'image est-elle bonne ?  
canal.
  - └ Oui. Problème de signal (station, télé par câble, ou réception de satellite).
  - └ Non. — Arrêtez les appareils électro-ménagers/électriques, p. ex., aspirateur, mélangeur, perceuse, etc.
    - └ L'image est-elle meilleure ?
      - └ Oui. Le problème vient des parasites d'un appareil.
      - └ Non. — Réglez l'orientation/l'alignement de l'antenne. / Appuyez deux fois sur la touche RESET (les réglages personnalisés se remettent aux réglages par défaut de l'usine).

## *Pas de couleur ou couleur médiocre*

- └ Changez de — La couleur est-elle meilleure ?  
canal.
  - └ Oui. Le problème vient de l'émission ou du signal (station, télé par câble ou réception de satellite).
  - └ Non. — Réglez l'orientation/l'alignement de l'antenne.
    - └ La couleur est-elle meilleure ?
      - └ Oui. L'antenne n'a pas été correctement réglée pour le canal que vous recevez.
      - └ Non. — Appuyez deux fois sur la touche RESET (les réglages personnalisés se remettent au réglage par défaut de l'usine).

## *L'écran est de couleur bleu uni*

- └ Appuyez sur — L'écran bleu a-t-il disparu ?  
la touche  
GAME (INPUT).
  - └ Oui. Le télécouleur était en mode vidéo. (Un écran bleu apparaît si on choisit le mode vidéo et qu'aucun signal vidéo n'est détecté.) Votre équipement A/V peut être arrêté ou débranché.

(suite à la page 34.)

## DÉPANNAGE (Suite)

### *Pas de couleur ou couleur médiocre*

- └ **Changez de canal.** — La couleur est-elle meilleure ?
  - └ Oui. Le problème vient de l'émission ou du signal (station, télé par câble, ou réception de satellite).
  - └ Non. — Réglez l'orientation/l'alignement de l'antenne.
    - └ La couleur est-elle meilleure ?
      - └ Oui. L'antenne n'a pas été correctement réglée pour le canal que vous recevez.
      - └ Non. — Appuyez deux fois sur la touche RESET (les réglages personnalisés se remettent au réglage par défaut de l'usine).

### *Pas de son*

- └ **Appuyez sur la touche de volume (⊕) et maintenez-la.** — Entendez-vous maintenant le son ?
  - └ Oui. Le silencieux était en fonction ou le volume était réduit.
  - └ Non. — Changez de canal.
    - └ Entendez-vous maintenant le son ?
      - └ Oui. Le problème vient de l'émission ou du signal (station, télé par câble, ou réception de satellite).
      - └ Non. — Réglez l'orientation/l'alignement de l'antenne.

### *Pas de sous-titres*

- └ **Le programme est-il présenté avec des sous-titres ?** — L'image est-elle bonne ?
  - └ Oui. Mettez le sous-titrage en fonction. Appuyez sur la touche Caption puis sur la touche 0 pour mettre Caption1 en évidence.
  - └ Non. — Choisissez un canal qui émet un programme avec sous-titres.

### *Une case noire apparaît à l'écran*

- └ **Changez de canal.** — La case noire disparaît-elle totalement ou disparaît-elle brièvement puis réapparaît ?
  - └ Oui. La station de télé émet un signal de sous-titrage, sans données de texte.
    - └ Appuyez deux fois sur la touche RESET (les réglages personnalisés seront remis aux réglages par défaut de l'usine). Pour garder les réglages personnalisés, arrêtez le sous-titrage (voir page 28).

### *Je ne comprends pas ce qui apparaît au menu à l'écran*

- └ **Appuyez deux fois sur la touche Reset (Les réglages personnalisés seront remis aux réglages par défaut de l'usine).** — Comprenez-vous maintenant le menu ?
  - └ Oui. Vous avez choisi une langue autre que le français.

## *Je ne peux ni choisir ni balayer certains canaux*

- └ Appuyez deux fois sur la touche RESET (Les réglages personnalisés seront remis aux réglages par défaut de l'usine). — Le problème a-t-il disparu ?
  - └ Oui. Les réglages de la mémoire de balayage des canaux ou du guide V peuvent être en cause.

## *Je ne peux pas utiliser le télécouleur à l'aide de la télécommande*

- └ Veuillez à pointer la télécommande vers le télécouleur. — La télécommande fonctionne-t-elle maintenant ?
  - └ Oui. Il peut y avoir un obstacle entre la télécommande et le télécouleur.
  - └ Non. — Changez les piles ou assurez-vous qu'elles sont bien installées.

## *Le coffret émet un claquement*

- └ Cet état de choses est normal pendant le chauffage et le refroidissement des pièces en plastique du coffret.

## ENTRETIEN ET NETTOYAGE

La surface du coffret peut s'endommager si elle n'est pas suffisamment entretenue. De nombreux produits ménagers courants en aérosol, agents de nettoyage, solvants et polis peuvent endommager définitivement la surface.

1. Débranchez le cordon d'alimentation avant de nettoyer le télécouleur.
2. Utilisez un chiffon humide pour nettoyer.

Remarque : Ne vaporisez *Jamais* de liquide sur l'écran, car il peut dégoutter sur le châssis et endommager les composants. Ce genre de problème n'est pas couvert par la garantie.



Ce symbole sur la plaque d'identification indique que le produit est approuvé par Underwriters Laboratories Inc. Il a été conçu et fabriqué selon les normes strictes de sécurité UL contre les risques d'incendie, de blessures et de chocs électriques.

# Garantie pour le Canada et les États-Unis

## GARANTIE LIMITÉE D'UN AN

LA PRÉSENTE GARANTIE LIMITÉE N'EST ACCORDÉE QU'AUX TÉLÉCOULEURS SANYO ACHETÉS ET UTILISÉS AU CANADA, AUX ÉTATS-UNIS ET À PORTO RICO, MAIS À L'EXCEPTION DES AUTRES TERRITOIRES ET PROTECTORATS DES ÉTATS-UNIS. CETTE GARANTIE LIMITÉE NE S'APPLIQUE QU'À L'ACHETEUR INITIAL; ELLE NE COUVRE PAS LES ARTICLES UTILISÉS À DES FINS INDUSTRIELLES OU COMMERCIALES.

**PENDANT UN AN** à compter de la date d'achat, Sanyo Manufacturing Corporation remplacera tout télécouleur défectueux, sans frais pour l'acheteur initial.

**Pour bénéficier d'un échange au titre de la garantie, conservez le reçu de vente original comme preuve d'achat. Retournez le télécouleur défectueux au détaillant, avec le reçu et les accessoires inclus, notamment la télécommande. Si c'est nécessaire, le télécouleur défectueux sera remplacé par un modèle identique ou par un modèle de rechange de valeur égale ou supérieure. Le modèle de rechange est subordonné à la disponibilité et son choix est laissé au gré de la Sanyo Manufacturing Corporation.**

LA GARANTIE SUSMENTIONNÉE EST EXCLUSIVE ET REMPLACE TOUTE AUTRE GARANTIE DE VALEUR MARCHANDE OU D'APTITUDE À UNE UTILISATION PARTICULIÈRE.

### OBLIGATIONS

Sanyo Manufacturing Corporation garantit ce produit pendant un an à compter de la date d'achat, comme étant exempt de défaut de matériaux et de fabrication, s'il est utilisé normalement dans des conditions appropriées. Si, pour quelque raison que ce soit, un remplacement s'avère nécessaire dans le cadre de la présente garantie à cause d'un défaut de fabrication ou de mauvais fonctionnement pendant la première année à partir de la date de l'achat initial, Sanyo Manufacturing Corporation fournira un télécouleur neuf à titre d'échange, sans frais pour le détaillant.

**Pour l'assistance à la clientèle, pendant ou après la période de garantie, appelez le numéro sans frais 1-800-877-5032.**

**En semaine : de 7 h 30 à 19 h, heure du Centre**

**Le samedi : de 7 h 30 à 16 h, heure du Centre**

Cette garantie énonce des droits contractuels spécifiques; les acheteurs au détail peuvent bénéficier d'autres droits légaux qui varient d'une province à l'autre.

(ENTRÉE EN VIGUEUR : 1<sup>er</sup> avril 2000)

À titre de protection en cas de vol ou de perte de ce produit, veuillez indiquer ci-dessous les renseignements demandés et **GARDER CETTE FEUILLE EN LIEU SÛR, AVEC VOS PAPIERS PERSONNELS.**

N° de modèle \_\_\_\_\_ Date d'achat \_\_\_\_\_

N° de série \_\_\_\_\_ Prix d'achat \_\_\_\_\_

(Indiqué à l'arrière de l'appareil)

Lieu d'achat \_\_\_\_\_

# SANYO

Sanyo Manufacturing Corp.  
3333 Sanyo Road, Forrest City, AR 72335

# ESPAÑOL

## Manual de Instrucciones

### *Bienvenido al mundo SANYO*

Gracias por comprar un Televisor a Color Sanyo. Usted hizo una excelente selección por *Funcionamiento, Confiabilidad, y Precio*. El TV esta diseñado con instrucciones de fácil ajuste y operación en pantalla. Para reunir las necesidades de nuestros clientes, el TV tiene el V-chip electrónico de control paternal, para tener un control de los programas vistos por menores. “Lea este manual antes ensamblar (o usar) este producto.” ¿ Necesita ayuda? Visite nuestro sitio en internet en **www.sanyoctv.com** o llame sin costo al **1-800-877-5032**.



“Como un Asociado de ENERGY STAR®,” Sanyo Manufacturing Corporation, ha determinado que este producto cumple con los lineamientos en eficiencia energética de ENERGY STAR®.

### CONTENIDO

Importantes Medidas de Seguridad . . . . .	38	Usando La Salida de Audio . . . . .	46
Características . . . . .	39	Información de Guía-V . . . . .	47
Especificaciones . . . . .	39	Operación de Guía-V (Control Paternal) . . . . .	48~49
Ajustes Básicos . . . . .	39	Ajustando el Cronómetro para Dormir . . . . .	49
Métodos Básicos de Conexión . . . . .	40	Transmisión Captada . . . . .	50
Panel Frontal . . . . .	41	Reajustando La TV . . . . .	51
Panel Posterior . . . . .	41	<b>Solución de Problemas . . . . .</b>	<b>51~53</b>
Control Remoto . . . . .	41~42	Cuidado y Limpieza . . . . .	53
Ajustes del TV . . . . .	43~44	Garantía (México) . . . . .	54
Usando Las Entradas Frontales de Audio y Video . . . . .	45~46	Garantía (U.S.A.) . . . . .	55

## PRECAUCION

RIESGO DE TOQUE ELECTRICO NO ABRIR!

PRECAUCION: PARA REDUCIR EL RIESGO DE TOQUE ELECTRICO, NO quite la cubierta (o la tapa trasera). NO HAY PARTES ADETRON QUE LAS PUEDA REPARAR EL USUARIO. REFIERASE A PERSONAL CALIFICADO PARA REPARAR EL APARATO.

ESTE SIMBOLO INDICA QUE VOLTAJES PELIGROSOS QUE CONSTITUYEN UN RIESGO DE TOQUE ELECTRICO ESTAN PRESENTES DENTRO DE ESTA UNIDAD.



ESTE SIMBOLO INDICA QUE HAY INSTRUCCIONES IMPORTANTES DE OPERACION Y MANTENIMIENTO EN LA LITERATURA QUE SE ANEXA A ESTA UNIDAD.



**ADVERTENCIA: PARA REDUCIR EL RIESGO DE FUEGO O TOQUE ELECTRICO, NO EXPONGA ESTE APARATO A LLUVIA O HUMEDAD.**

# IMPORTANTES MEDIDAS DE SEGURIDAD

**PRECAUCION: POR FAVOR SIGA TODAS LAS ADVERTENCIAS EN EL PRODUCTO Y EN LAS INSTRUCCIONES DE OPERACION. ANTES DE OPERAR EL PRODUCTO, POR FAVOR LEA TODAS LAS INSTRUCCIONES DE OPERACION Y SEGURIDAD. GUARDE ESTA LITERATURA PARA SU REFERENCIA. *Siga todas las instrucciones.***

## Colocando el aparato

1. No coloque su aparato en carrito, pedestal, anaquel o mesa que sean inestables. Heridas serias a un individuo, y avería al aparato, pueden resultar si este cae. Su vendedor puede recomendar carritos y pedestales o anaqueles e instrucciones para montaje en la pared. Una combinación de aparato y carrito deberá de ser movida con cuidado. Paradas rápidas, fuerza excesiva, y superficies irregulares pueda causar que la combinación de aparato y carrito se volteen y caigan.
2. Las ranuras y aperturas en el gabinete y en la parte trasera e inferior fueron provistas para ventilación del aparato. Para asegurar una operación confiable del aparato y protegerlo de sobrecalentamiento, estas aperturas no deberán de ser tapadas o cubiertas. Las aperturas nunca deberán de ser cubiertas con un trapo u otro material, y las aperturas de la parte inferior no deberán de ser tapadas poniendo la unidad en una cama, sofá, alfombra, u otra superficie similar. Este aparato nunca deberá de ser puesto cerca o sobre radiadores de calor. Este aparato nunca deberá de ser puesto en instalaciones tales como libreros a no ser que haya una adecuada ventilación en tales instalaciones.
3. No exponga el aparato a lluvia o a uso cerca de agua . . . por ejemplo, cerca a una bañera, una alberca, un lavabo, en un sótano húmedo, etc.



## Conectando la Antena Externa

**PROTECCION EN CONTRA DE RAYOS ELECTRICOS PARA SU ANTENA Y APARATO DE ACUERDO A LAS INSTRUCCIONES DEL CODIGO NACIONAL ELECTRICO (EUA).**

EJEMPLO DE ATERIZAMIENTO DE ANTENA DE ACUERDO AL CODIGO NACIONAL ELECTRICO (National Electrical Code, ANSI/NFPA 70)

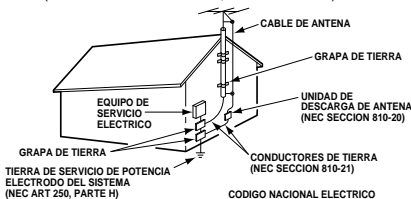

\*Nota al instalador del sistema de cable CATV:

Este recordatorio es dado para llamar la atención del instalador del sistema de cable CATV al Artículo 820-40 del NEC que provee guías para el aterrizamiento adecuado y, en particular, especifica que la tierra del cable deberá de estar conectada al sistema la tierra del edificio, tan cercano al punto de entrada del cable como sea practico.\*

4. Si una antena exterior es conectada al receptor, asegúrese que el sistema de antena esté aterrizado para proveer alguna protección en contra de impulsos de voltaje y la acumulación de cargas estáticas. El artículo 810 del código nacional eléctrico de los Estados Unidos de América (National Electrical Code, ANSI/NFPA 70), provee información con respecto al aterrizamiento correcto del mástil y la estructura de soporte, el aterrizamiento del alambre a la antena en una unidad de descarga, el tamaño de los conductores de aterrizamiento, la localización de la unidad de descarga, conexión a los electrodos de aterrizamiento, y requerimientos para los electrodos de aterrizamiento.

Una antena exterior no deberá de ser localizada en la vecindad de líneas de potencia que pasen por encima de otros circuitos de luz eléctrica o de potencia, o en donde pueda caer sobre tales líneas de potencia o circuitos. Cuando se instale un sistema de antena externa, se debe de tener cuidado extremo en no tocar tales líneas de potencia o circuitos ya que contacto con ellos puede llegar a ser fatal.

## Conectando el cordón de potencia

5. Este producto debe ser operado solamente con el tipo de cordón de potencia indicado en la etiqueta. Si usted no esta seguro del tipo de alimentación en su casa, consulte a su distribuidor de este producto, o a la compañía de suministro eléctrico. Este producto esta equipado con cordón de potencia polarizado (una de las navajas de la clavija es más ancha, que la otra). Esta clavija debe de ajustarse en el toma corriente de una manera solamente. Esta característica es una medida de seguridad. Si usted no puede insertar la clavija totalmente en el toma corriente, trate invirtiendo la clavija. Si la clavija continua floja en el toma corriente, llame a su electricista, para reemplazar su toma corriente obsoleto. No deshabilite el propósito de seguridad de la esta clavija polarizada. No sobre cargue los toma corrientes de pared, extensiones eléctricas, o receptáculos integrales, ya que esta condición puede resultaren un riesgo de fuego o descarga eléctrica.
6. Los cordones de potencia deben ser direccionados de tal manera que no puedan ser pisados o dañados con enseres colocados a un lado arriba del cordón de potencia. ponga una particular atención a los cordones de potencia y clavijas, receptáculos de toma corrientes, y el punto donde ellos salen del producto.

## Limpieza

7. Antes de limpiar, desconecte la unidad del receptáculo de la pared. No aplique limpiadores líquidos o de aerosol directamente a la unidad. Use un trapo húmedo para limpiar.

## Servicio y Reparación

8. Desconecte el aparato del receptáculo de pared y refiera servicio a personal de servicio eléctrico calificado bajo las siguientes condiciones:
  - A Si el cordón de potencia o el conector están averiados o raídos.
  - B Si líquido ha sido derramado en el aparato.
  - C Si el aparato ha sido expuesto a lluvia o agua.
  - D Si el aparato ha sido tirado o el gabinete a sido averiado.
  - E Si el aparato exhibe un cambio perceptible en funcionamiento.
  - F Si el aparato no opera normalmente siguiendo las instrucciones de operación, ajuste solamente aquellos controles que han sido cubiertos en las instrucciones de operación. Ajuste impropio de otros controles puede resultar en avería al aparato y posiblemente requiera de trabajo extensivo por un técnico calificado para restaurar el aparato a su operación normal.
9. Cuando se termine cualquier servicio o reparación, requiera del técnico de servicio confirmación de que solo Partes Autorizadas de Reemplazo de Fabrica que tengan las mismas características que las partes originales hayan sido usadas, y que verificaciones de seguridad rutinarias hayan sido llevadas a cabo para determinar que el aparato se encuentra en condiciones seguras de operación. Substituciones no autorizadas pueden resultar en fuego, toque eléctrico u otros peligros.
10. Nunca adicione accesorios que no han sido específicamente diseñados para uso con este aparato.
11. Para protección adicional durante una tormenta eléctrica, o cuando el aparato es dejado sin atención ni uso durante largos períodos de tiempo, desconecte del receptáculo de la pared y desconecte la antena. Esto evitara daños al aparato debido a rayos o a cambios bruscos en el voltaje de linea.
12. Nunca introduzca ningún tipo de objetos a través de las ranuras, ya que el contacto con componentes de alto voltaje pueden poner corto dichas componentes que pueden resultar en incendios o descargas eléctricas, Nunca derrame líquidos o cualquier tipo de productos.

# CARACTERÍSTICAS

- ◆ Menú en Pantalla Trilingüe
- ◆ Búsqueda Automática de Canales
- ◆ Apagado Automático
- ◆ Transmisión Captada /Quikcap
- ◆ Controles digitales de Imagen desplegados en Pantalla
- ◆ MTS sonido estereofónico/dbx® /sonido SAP
- ◆ Tonos de piel por ajuste Automático
- ◆ Frontal Ambiente Sonido
- ◆ Tono
- ◆ Ajustes automáticos para Imagen/Sonido/Juegos de video
- ◆ Entradas frontales de Audio/Video
- ◆ Entrada frontal para audífonos
- ◆ Modo de Juego
- ◆ Salidas Fijas de Audio
- ◆ V-Guide (Control Paternal)
- ◆ Cronómetro para Dormir (3 horas)
- ◆ Reajuste de TV

**Sistema de Sintonía de 181 Canales**  
 VHF Canales 2-13  
 UHF Canales 14-69  
 Cable TV (CATV) 1, 14-125

**Sintonía Fina Automática**  
 VHF y Canales de Cable

**Control Remoto**  
 Teclas grandes, de funciones básicas que se iluminan en la oscuridad

- Selección de Canales Numerados
- Búsqueda de Canales
- Volume Mute
- Power Recall
- Display Sleep
- Caption Reset
- Menu V-Guide
- Game (Input)

dbx® es una marca registrada de Carillon Electronics Corporation

# ESPECIFICACIONES

- TAMAÑO DEL TUBO DE IMAGEN** (Medido Diagonalmente) . . . . . 19-pulgadas
- RESOLUCIÓN DE IMAGEN** . . . . . 260 Líneas
- Entrada de A/V . . . . . 260 Líneas
- ENTRADA** . . . . . UHF/VHF/CATV 75Ω
- FRECUENCIA DE OPERACION** . . . . . 60 Hz.
- TENSION DE ALIMENTACION** . . . . . 120 V-
- CONSUMO DE CORRIENTE** . . . . . 58 Watts
- DIMENSIÓN HORIZONTAL (Ancho)** . . 19.2 in (488mm)
- DIMENSIÓN VERTICAL (Alto)** . . . . . 17.8 in (452mm)
- DIMENSIÓN EN PROFUNDIDAD (Grosor)** . . . . . 18.4 in (468mm)
- PESO (APROX.)** . . . . . 37.0 lbs. (16.8 Kg.)
- SONIDO** . . . . . 2 Bocinas, Tamaño: 8 cm
- AMPLIFICADOR** . . . . . Interon 1W/canal
- ENTRADA FRONTAL PARA AUDÍFONOS** . . . . . Salida Estéreo (mini conector)
- ENTRADAS DE A/V** . . . . . Entrada de Video  
 Entrada de Audio (R/L)
- SALIDAS DE AUDIO** . . . . . Salida de Audio Fijo (R/L)

**PRECAUCION :** Las Regulaciones de FCC declaran, que las modificaciones no apropiadas o cambios no autorizados a esta unidad, pueden anular la autoridad del usuario para operar la unidad.

# AJUSTES BÁSICOS

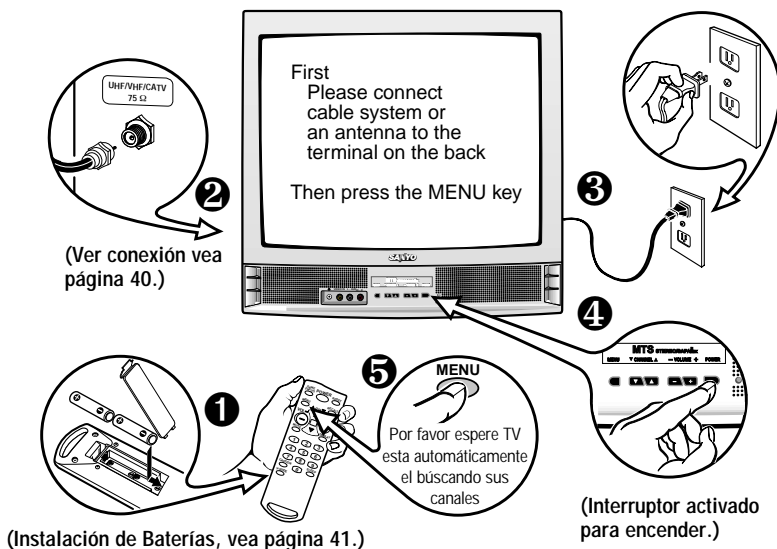

## Consejos Rápidos

- No se coloque el TV en áreas confinadas. Permita una circulación normal de aire para las partes eléctricas.
- Coloque su televisor al menos a 60 cm de las bocinas de un sistema estéreo. Los magnetos en dichas bocinas pueden afectar la calidad de pureza de la imagen.
- El TV seleccionará el modo correcto de Antena, de acuerdo al tipo de señal que Ud. conecto.

¿ Necesita ayuda?

Visite nuestro sitio en internet

**www.sanyotv.com**

o Llame 1-800-877-5032



## Consejos Rápidos

- El TV seleccionará el modo correcto de Antena, de acuerdo al tipo de señal que Ud. conecta.
- El TV se apagará automáticamente después de 15 minutos, si no hay recepción de señal (si la estación de cable o la estación de TV no esta transmitiendo).

**Excepciones**—Cuando el modo de Video este seleccionado, el TV no se apagará automáticamente cuando la señal de recepción ha sido detenida por 15 minutos.

### ¿ Necesita ayuda?

Visite nuestro sitio en internet  
[www.sanyotv.com](http://www.sanyotv.com)  
o Llame 1-800-877-5032

# MÉTODOS BÁSICOS DE CONEXIÓN

Use uno de los siguientes métodos para conectar una señal a su TV. **1a**— Si Ud. tiene servicio de cable y una VCR. **1b**— Si Ud. tiene un decodificador de cable y una VCR, **1c**— Si Ud. tiene una antena externa o interna y una VCR, **1d**— Si Ud. tiene un receptor de satélite y una VCR. Conecte su sistema de cable o antena directamente a la TV, si Ud. no tiene accesorios opcionales.

## 1a Sistema de Cable con VCR y TV

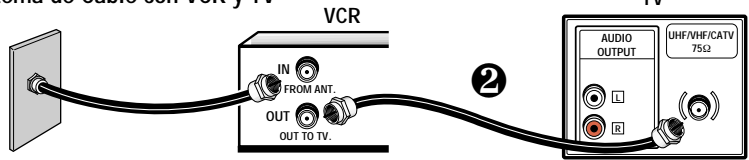

## 1b Sistema de Cable con Decodificador de Cable, VCR y TV

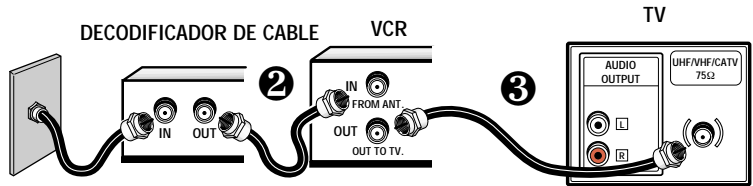

## 1c Antena Exterior o Interior a VCR a TV

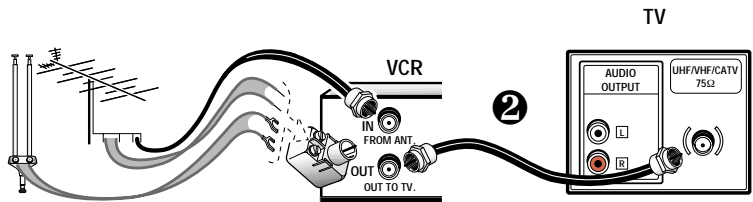

## 1d Receptor de Satélite, VCR y TV

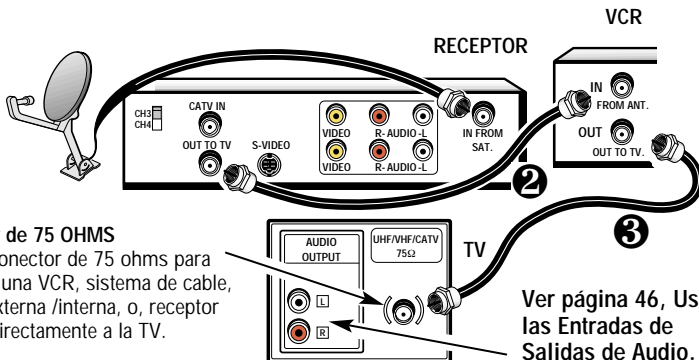

### Conector de 75 OHMS

Use un conector de 75 ohms para conectar una VCR, sistema de cable, antena externa /interna, o, receptor satélite directamente a la TV.

Ver página 46, Usando las Entradas de Salidas de Audio.

**NOTA CONCESIÓN DE CATV :** Compañías de cable, como servicios públicos, son concesionados por las autoridades de los gobiernos locales. Para recibir programas de cable, cada equipo debe de ser capaz de recibir canales de cable, para recibir este servicio, el consumidor debe de suscribirse a una compañía de cable.



## PANEL FRONTAL

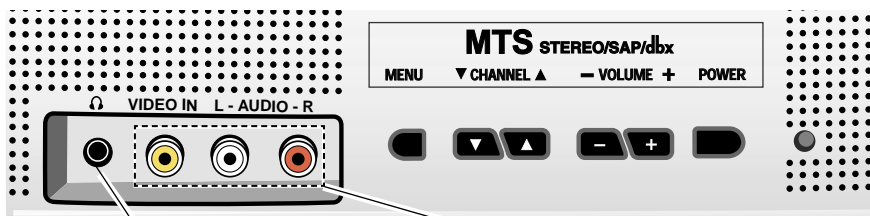

### Conector de Entrada para Audífonos

Use esta entrada para conectar directamente los audífonos (no suministrados) a la TV, para escuchar programas de TV, sonido de juegos de video, o cualquier equipo externo.

### Entradas de Audio y Video

Conecte el equipo de video aquí (vea páginas 45 y 46).

## PANEL POSTERIOR

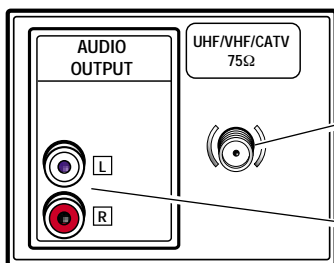

### Entrada de Terminal de Antena/Cable (75 ohms)

### Conectores de Salidas de Audio (Fijo)

Conecte aquí el equipo de audio externo (vea página 46).

## CONTROL REMOTO

### INSTALACIÓN DE BATERÍAS (2 AAA no incluidas)

1. Quite la cubierta de las baterías, presionando la lengüeta e inclinando la cubierta hacia adelante. Inserte las baterías. Asegúrese que las marcas **+** / **-** correspondan con los signos de las baterías, y estas coincidan con las marcas internas del control remoto.
2. Coloque la cubierta de las baterías. ¡El control remoto está listo!

#### Notas :

- No mezclar baterías viejas con nuevas o mezclar diferentes tipos de baterías a la vez.
- Quite las baterías, si el control remoto no va ser usado por más de un mes. Baterías débiles pueden escurrirse y dañar el control remoto.

**NOTA IMPORTANTE :** Las baterías descargadas deben de ser recicladas o desechadas adecuadamente, de acuerdo con los reglamentos aplicables. Para más información, contacte a sus Autoridades Locales para el manejo de Deshechos Sólidos.

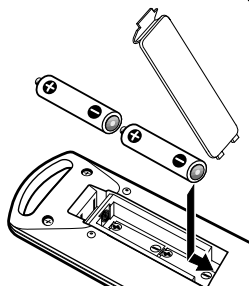

### Consejos Rápidos

- Las teclas del panel frontal, funcionan igual que las teclas del control remoto.
- Asegúrese que los conectores de los cables estén totalmente asentados en los conectores. Ver páginas 45 y 46 antes de conectar el equipo de video eterno.
- Un pantalla de color Azul, con la palabra de Video desplegada, significa que el modo de Video/Juego esta seleccionado, pero la señal no ha sido detectada en el conector de Video.
- Asegurese que las baterías este instaladas correctamente.
- Apunte el control remoto hacia la TV. Objetos entre el control remoto y la TV, pueden causar un mal funcionamiento del control remoto.

### ¿ Necesita ayuda?

Visite nuestro sitio en internet  
[www.sanyotv.com](http://www.sanyotv.com)  
o Llame 1-800-877-5032



## Consejos Rápidos

- Apunte el control remoto hacia la TV. Objetos entre el control remoto y la TV, pueden causar un mal funcionamiento del control remoto.
- Las teclas del panel frontal, funcionan igual que las teclas del control remoto.
- Asegúrese que baterías este instaladas correctamente.
- Este control remoto tiene las teclas de Power, Channel y Volume, que se iluminan en la oscuridad.
- No puede seleccionar un canal con las teclas numeradas. Presione "0" antecediendo a los números del 1-9. Ejemplo: Canal "05."
- La "C" antecediendo al número del canal, indica que es un canal de cable.
- Ajustando el nivel de volumen: La flecha de parpadeante hacia el lado derecho, indica que el volumen esta aumentando. La flecha parpadeante hacia la izquierda indica que el volumen es disminuyendo.
- El número del canal no puede se ser desplegado continuamente cuando la transmisión captada este activada.
- Usando V-Guide Los comandos de ajuste de control Paternal solo pueden ser cambiados usando el control remoto. (Ver páginas 48 y 49.)

¿ Necesita ayuda?

Visite nuestro sitio en internet

[www.sanyotv.com](http://www.sanyotv.com)

o Llame 1-800-877-5032

## TECLAS DE CONTROL REMOTO

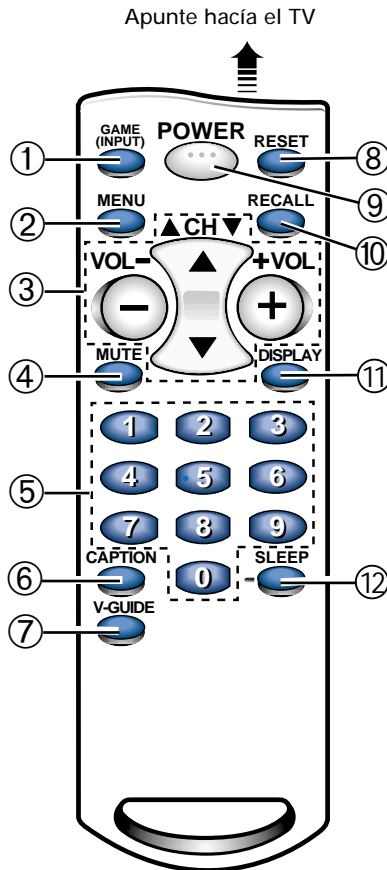

### ① Tecla de GAME (INPUT)

Presione para seleccionar la fuente del programa que va a ser desplegado en la pantalla: Señal TV o señal de del equipo de video que ha sido conectado a las entradas de A/V.

### ② Tecla de MENU

Use esta tecla, junto con las teclas de navegación, use  $\uparrow/\downarrow$  y  $\ominus/\oplus$  para ajustar las funciones del sistema de menú en pantalla (vea páginas 43 ~ 44).

### ③ Teclas de búsqueda de Canales ( $\uparrow/\downarrow$ ) y de Volumen ( $\ominus/\oplus$ )

Presione para buscar a través de los canales en memoria y para ajustar el volumen.

### ④ Tecla de MUTE

Presione una vez para apagar el volumen y presione nuevamente para restaurarlo. Nota : Cuando este usando las salidas de audio, esta tecla no enmudecera en sonido.

### ⑤ Teclas Numeradas

Dos teclas deben de ser presionadas para seleccionar un canal. Ejemplo : Presione **0** y después **6**, para seleccionar el canal **6**. Para canales de cable del 100 hasta el 125, presione y mantenga así la tecla del número **1** hasta que el C1-- aparezca.

### ⑥ Tecla de Transmisión CAPTADA

(Vea página 50.)

### ⑦ V-GUIDE (Vea páginas 47 ~ 49.)

### ⑧ Tecla de RESET

Presione esta tecla dos veces para llamar a los ajustes de fábrica. La TV inicializará automáticamente la búsqueda de canales, y eliminará todos los ajustes hechos por el usuario. (Vea página 51.)

### ⑨ Tecla de POWER

Presione esta tecla para encender o apagar la TV.

### ⑩ Tecla de RECALL

Seleccione un canal, entonces seleccione otro usando las teclas numeradas. Presione **RECALL**, para hacer el cambio entre estos canales.

### ⑪ Tecla de DISPLAY

Presione una vez para que aparezca el desplegado del canal. Presione dos veces para que el desplegado aparezca nuevamente. Presione nuevamente para eliminarlo.

### ⑫ Tecla de SLEEP

Use esta tecla con "0" para ajustar el cronómetro para Dormir (vea página 49).

# AJUSTES DEL TV

Los menús en pantalla proveen al observador, un fácil acceso a los ajustes. Solamente use las teclas del control remoto y siga las instrucciones.

## COMO HACER LOS AJUSTES

1. Presione **MENU**.
2. Use las teclas de / para resaltar la función deseada.
3. Use las teclas de / para escoger la opción deseada ( indica la opción seleccionada).

Artículos con submenús requiere pasos adicionales.

## AJUSTE EL MODO DE AUDIO

Seleccione el sonido deseado; Estéreo (Stereo), Mono, or SAP (segundo programa de audio).

Nota : Estéreo y SAP deben ser parte de señal transmitida.

1. Seleccione Estéreo (Stereo), Mono, o SAP de la opción de Audio.
2. Presione la tecla de **MENU** para salir.

Nota : La TV se ajustará automáticamente a estéreo, si esta es desconectada o una falla en el suministro eléctrico ocurre.

## AJUSTE DE IMAGEN/SONIDO

Para los ajustes automáticos de Imagen/Sonido :

Seleccione Auto de las opciones de Imagen/Sonido.

Para personalizar manualmente la Imagen/Sonido :

1. Seleccione Manual de las opciones de Imagen/Sonido.
2. Presione **MENU** para activar los submenús controles.
3. Use las teclas de / para resaltar el control que se quiere ajustar.
4. Use las teclas de / para hacer los ajustes.
5. Presione la tecla de **MENU** para salir.

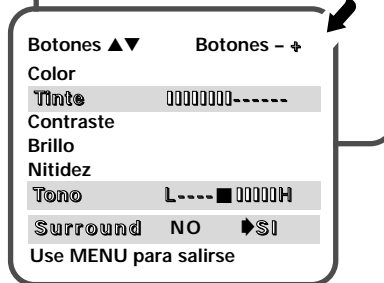
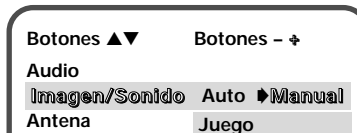
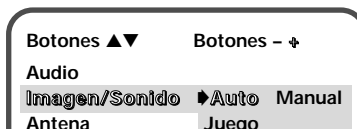
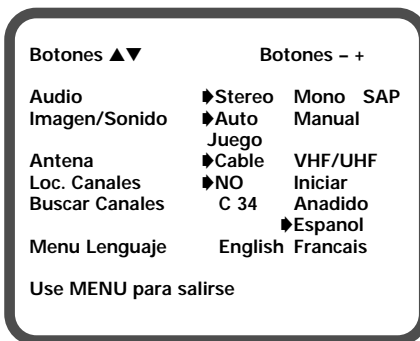

IMAGEN/SONIDO SUBMENÚS CONTROLES



## Consejos Rápidos

- Siga siempre las instrucciones de la pantalla.
- El menú se desplegará por 20 segundos aproximadamente. Presione **MENU** nuevamente para desplegarlo.
- Bajo condiciones de señal estéreo débil, Usted puede recibir un sonido de mayor calidad en la posición de "Mono."
- Todas las funciones de la TV son controladas a través del menú.
- Presione **RESET** dos veces para eliminar todos los ajustes personalizados y regresar a los ajustes de fábrica.
- Use las teclas de **CANALES** / y las teclas de **VOLUMEN** / para navegar a través del menú y para hacer las selecciones de los menus.
- Use la función de Sonido Envoltivo para expandir los efectos del sonido, mientras este recibiendo una señal estéreo MTS, o también para realzar los sonidos de los juegos de video.

¿ Necesita ayuda?

Visite nuestro sitio en internet  
[www.sanyotv.com](http://www.sanyotv.com)  
 o Llame 1-800-877-5032

(Continúa en página 44.)



## Consejos Rápidos

- Una pantalla de color azul con la palabra Video desplegada, significa que el modo de Video/Juego esta seleccionado, pero la señal no ha sido detectada en el conector de Video.
- Cuando ajuste el modo de Antena, escoja el modo Cable, si su TV esta conectada a un sistema de cable, de otra manera escoja VHF/UHF.
- Canales borrados en la memoria de canales, pueden ser seleccionados con las teclas numeradas.
- El número del canal debe de ser iluminados antes de presionar la tecla de  para agregarlo o borrarlo.
- Para restaurar canales borrados, use el menú en pantalla, manualmente, agregue los canales o inicie la Búsqueda de Canales en el menú.
- Presione **RESET** dos veces para eliminar todos los ajustes personalizados y regresar a los ajustes de fábrica.

### ¿ Necesita ayuda?

Visite nuestro sitio en internet  
**www.sanyotv.com**  
 o Llame 1-800-877-5032

## Para selección automática de Juego :

1. Seleccione Juego del menú de opciones de Imagen/Sonido. La imagen cambiará automáticamente por ajustes previamente establecidos.
2. Presione la tecla de **MENU** para salir.

Nota : Seleccione el modo de juego presionando la tecla de **GAME (INPUT)** en el control remoto.

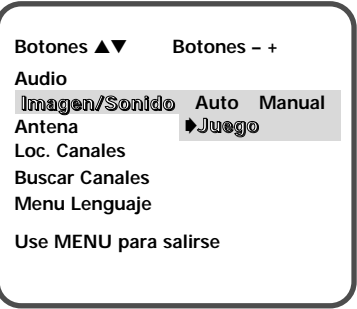

## REAJUSTANDO EL MODO DE ANTENA/CABLE Y BÚSQUEDA DE CANALES



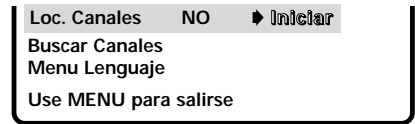

Reajuste el Modo de Antena/Cable o Búsqueda de Canales si es requerido, si tienen canales adicionales, si es que se cambio a otra ciudad o si se ha instalado el servicio de cable.

1. Seleccione Iniciar del menú de opciones de búsqueda de canales.



## AGREGANDO O BORRANDO CANALES

Use las teclas del control remoto para hacer los ajustes.

1. Presione la tecla de **MENU**.
2. Use las teclas de  /  para iluminar Buscar Canales.
3. Presione la tecla de  para iluminar el número del canal en el área de entrada.
4. De entrada al número del canal por ejemplo : C34. Para canales de Cable arriba de 99, presione y mantenga así la tecla del **1**, hasta C1-- aparezca. Entonces entrar en la otra dos números.
5. Presione la tecla  para seleccionar la opción (ejemplo) : Anadido cambiara a Saltado.
6. Presione la tecla de **MENU** para salir.

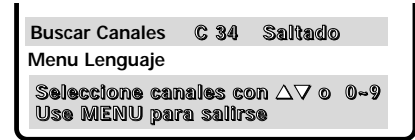

## SELECCIONANDO EL DESPLEGADO DE LENGUAJE

1. Seleccione las opciones de English (Ingles), Francais (Francés), o Espanol del Menu de Lenguaje.
2. Presione la tecla de **MENU** para salir.

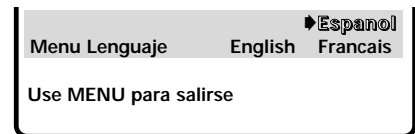

# USANDO LAS ENTRADAS FRONTALES DE AUDIO/VIDEO

## CONECTANDO UNA JUEGO DE VIDEO

Apague la TV y video juego antes de conectar los cables.

1. Conecte la salidas de la Juego (R/L) a las entradas de la TV (R/L). Conecte la salida de la Juego a la entrada de video de la TV **1**.
2. Presione **POWER** **2** para encender la TV. Además Encienda el equipo externo.
3. Presione **GAME (INPUT)** key **3** en el control remoto.

Opcional

4. Seleccione Juego del menú de opciones de Imagen/Sonido **4**. La TV automáticamente cambiará los ajustes de imagen y sonido a los ajustes de fábrica para el modo de juego.

Usando la entrada para Audífonos Estereofónicos, le permitirá a Ud. Escuchar el audio sin molestar a los demás. Simplemente inserte el conector de sus audífonos estereofónicos (no incluidos) en este conector. Esto desactivará las bocinas de la TV.

Nota : El sonido de la TV puede ser escuchado a través del equipo conectado a las Entradas de las Salidas de Audio.

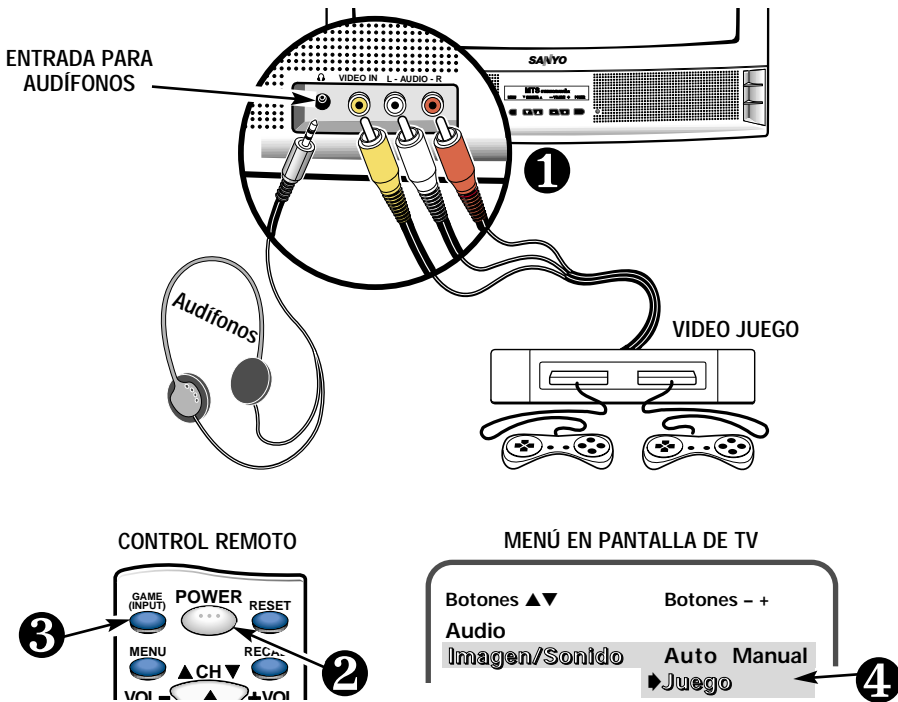

## Consejos Rápidos

- Presione **RESET** dos veces para eliminar todos los ajustes personalizados y regresar a los ajustes de fábrica.
- Asegurese que todos los conectores este correctamente asentados en las entradas.
- Siempre combine los cables de acuerdo a los colores: ROJO para el audio del lado derecho, BLANCO para el audio del lado izquierdo, y AMARILLO para video.
- Una pantalla de color azul con la palabra Video desplegada, significa que el modo de juego/video esta seleccionado, pero la señal no ha sido detectada en el conector de Video.
- Antes de usar el conector para los audífonos estereofónicos, asegúrese que el sonido este ajustado a un nivel confortable para ser escuchado.
- Si Ud. Esta usando la entrada para audífonos, el sonido de la TV se escuchará a través de los Audífonos solamente.

¿ Necesita ayuda?

Visite nuestro sitio en internet

[www.sanyotv.com](http://www.sanyotv.com)

o Llame 1-800-877-5032

(Vea página 46 para conectar su VCR y equipo estereofónico.)



## Consejos Rápidos

- Asegurese que todos los conectores este correctamente asentados en las entradas.
- Siempre combine los cables de acuerdo a los colores: ROJO para el audio del lado derecho, BLANCO para el audio del lado izquierdo, y AMARILLO para video.
- Una pantalla de color azul con la palabra Video desplegada, significa que el modo de juego/video esta seleccionado, pero la señal no ha sido detectada en el conector de Video.
- Coloque su televisor al menos a 60 cm de las bocinas de un sistema estéreo. Los magnetos en dichas bocinas pueden afectar la calidad de pureza de la imagen.
- No conecte bocinas externas directamente a la TV.

¿ Necesita ayuda?

Visite nuestro sitio en internet  
[www.sanyotv.com](http://www.sanyotv.com)  
o Llame 1-800-877-5032

# USANDO LAS ENTRADAS FRONTALES DE AUDIO/VIDEO (Continúa)

## CONECTANDO UNA VCR U OTROS EQUIPOS EXTERNOS A LA TV.

Apague la TV y los equipos externos antes de conectar los cables. (Los cables no son suministrados con la TV.)

1. Conecte la salidas de la VCR (R/L) y la salida de video ❶ a las entradas de la TV (R/L) y la entrada de video ❷.

Para VCR monofónicas (una salida de Audio) solo conecte la salida de la VCR (L) a la entrada (L) de la TV.

2. Presione **POWER** ❸ para encender la TV. Además Encienda el equipo externo.
3. Presione **GAME INPUT** ❹ para seleccionar la fuente del programa : Señal de TV o señal del equipo que ha sido conectado a las entradas de A/V.

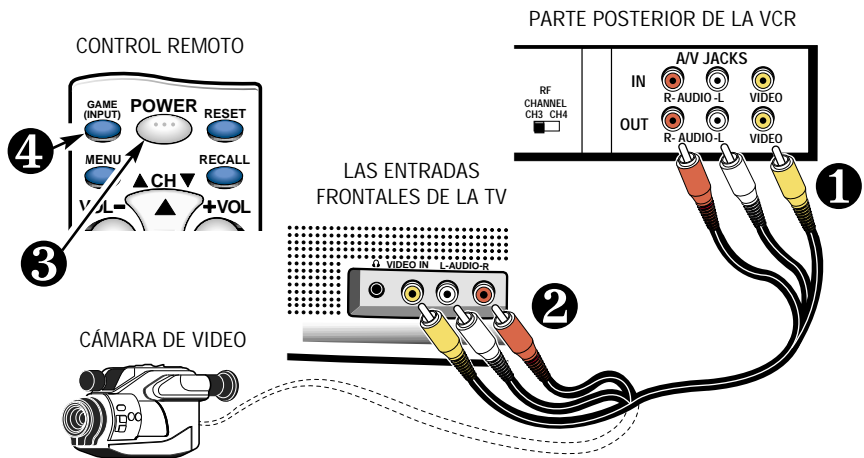

## USANDO LA SALIDA DE AUDIO

### CONECTANDO UNA AMPLIFICADOR ESTÉREO A LAS SALIDAS DE A/V

1. Conecte la Salida de Audio (R/L) ❶ a la entrada del Amplificador Estéreo (R/L) ❷.
2. Presione **POWER** para encender la TV. Además Encienda el equipo externo.

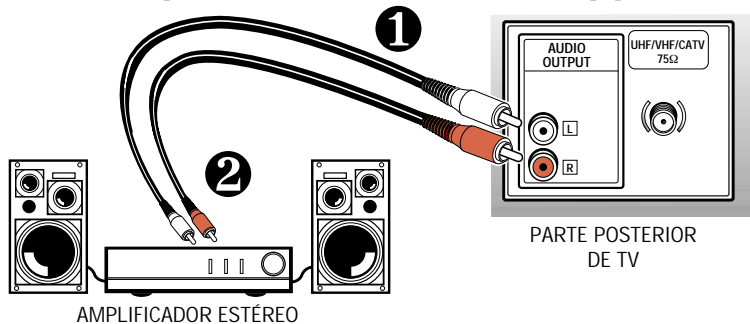

# INFORMACIÓN DE GUÍA-V

NOTA : ESTA FUNCIÓN ESTA DISEÑADA PARA CUMPLIR REGULACIONES DE LA FCC PARA V-CHIP EN LOS ESTADOS UNIDOS DE AMÉRICA, ESTA FUNCIÓN NO PUDIERA ACTIVARSE CON SEÑALES QUE SE ORIGINEN EN OTROS PAÍSES.

Con la introducción de la tecnología de “V-Chip”, es ahora posible que los televisores Sanyo, puedan interpretar los códigos de clasificación de la MPAA y Ordenamientos de Control Paternal en TV. Cuando estos códigos son detectados, el TV bloqueará, dependiendo de las selecciones hechas en el sistema de V-Guide.



## ACERCA DE LOS ORNENAMIENTOS DE CONTROL PATERNAL EN TV Y MPAA

MPAA y los Ordenamientos de control paternal en TV, son sistemas de clasificación que permiten a los padres tener una información avanzada de prevención contra el contenido de una película o programa de televisión.

MPAA es una sistema voluntario de clasificación, usado por la industria cinematográfica. Los Ordenamientos de Control Paternal en TV estan moldeados a la clasificación de la MPAA después que fue diseñada por ser fácil de usar, de entender y de localizar.

El Ordenamiento de Control Paternal en TV esta basado en edad y contenido de información. Esta información da a los padres una manera discreta de escoger el material que va a ser visto por sus hijos.

La clasificación contenida esta representada por iniciales : D (Dialogos Sugestivos), L (Lenguaje para Adultos), S (Contenido Sexual), V (Violencia), y FV (Fantasia Violenta). Cuando la programación contiene cualquiera de estas condiciones, estas iniciales forman parte del ícono que es desplegado en la pantalla de la TV.

Un icono de clasificación aparecerá generalmente en la esquina superior izquierda en la pantalla de su TV por 15 segundos, en el inicio del programa, y debe de repetirse a la segunda hora, a largo del programa. Este icono además puede aparecer cuando se esta regresando de comerciales. Puede haber otras instancias por lo que se pueden desplegar estos íconos. Los padres estan alentados a familiarizarse con estos íconos y sus significados.

## DONDE PUEDO ENCONTRAR INFORMACIÓN ACTUALIZADA ACERCA DE LA CLASIFICACIÓN DE PROGRAMAS

Los editores de guías de programación han sido cuestionados para incluir estas clasificaciones junto con otra información que ellos publican. Ud. puede espera encontrar esta información en, periódicos, revistas, y en listados de guías en pantalla.

## TIPOS DE PROGRAMACION QUE RECIBEN CLASIFICACIÓN

Los Ordenamientos de Control Paternal en TV aplicará a varios tipos de programación, incluyendo especiales, mini series y películas. Deportes y noticias no muestran esta clasificación actualmente.



### Consejos Rápidos

- Use las teclas de **CANALES** y las teclas de **VOLUMEN** para navegar a través del menú y para hacer las selecciones de los menus.
- La función de V-Guide es accesible solamente por el control remoto.
- Un icono con indicaciones de clasificaciones aparecerá generalmente la esquina superior izquierda en la pantalla de su TV.
- El desplegado de V-Guide se mantendra en pantalla aproximadamente por 20 segundos. Si este desaparece presione la tecla de **V-GUIDE**.

### ¿ Necesita ayuda?

Visite nuestro sitio en internet  
[www.sanyotv.com](http://www.sanyotv.com)  
o Llame 1-800-877-5032



C 34

Codigo: TVPG-V



## Consejos Rápidos

- La TV automáticamente Bloqueará (B) las clasificaciones superiores o No Bloqueará (U) la selección de clasificaciones inferiores. Por ejemplo, si Ud. bloquea la clasificación R, NC17 y X también serán bloqueados. (Ver menú de clasificación de películas de la MPAA.)
- Bloqueando TV-Y7 no bloqueará clasificaciones superiores.
- Ud. puede bloquear una clasificación por contenido como pueden ser programas TVPG-V y se mantendrá así para ver programas TV-PG con clasificación S-L-D, estipulados en TV-PG como no bloqueados (U).
- Para ver programas Bloqueados (B), deshabilite V-Guide o presione la tecla de **RESET** dos veces para eliminar todas las clasificaciones Bloqueadas (B).
- Cuando en el sistema de menú de V-Guide, las teclas de  $\ominus / \oplus$  le permiten a Ud. navegar entre las clasificaciones y el menú de opciones.

### ¿ Necesita ayuda?

Visite nuestro sitio en internet  
[www.sanyotv.com](http://www.sanyotv.com)  
 o Llame 1-800-877-5032

# OPERACION DE GUÍA-V

Esta es una función que le permite supervisar los programas de televisión que son vistos por los niños. Esta televisor puede ser ajustado para bloquear automáticamente programas que a su juicio no son apropiados para ser vistos por niños que incluyen diálogos sugestivos, lenguaje para adultos, situaciones sexuales, violencia, y violencia fantástica.

La capacidad de la televisión para bloquear la recepción sobre el contenido de programación específica, depende de varias condiciones : 1) El programa debe de ser clasificado, 2) Las cadenas transmisoras debe transmitir información sobre el código de clasificación, 3) Las compañías de Cable deben de transmitir la señal con el código de clasificación y 4) La TV debe de esta ajustada para decodificar la señal.

El icono de clasificaciones aparecerá generalmente en la parte superior izquierda de la pantalla de su TV.

## AJUSTE DE LA CLASIFICACIÓN DE PELÍCULAS

1. Presione la tecla de **V-GUIDE** en el control remoto para desplegar el menú.
2. Presione la tecla  $\oplus$  para cambiar a V-Guide SI.
3. Presione la tecla  $\oplus$  nuevamente. Use las teclas de  $\uparrow / \downarrow$  para iluminar las clasificaciones.
4. Presione la tecla de **MENU** para Bloquear (B) o No Bloquear (U) la clasificación seleccionada. (Flecha  $\rightarrow$  indica el artículo seleccionado.)
5. Presione la tecla de  $\ominus$  para regresar a las opciones del menú de Guía-V.

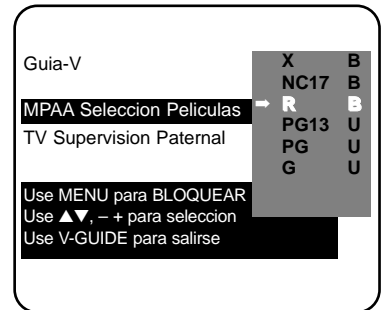

## AJUSTES DE CLASIFICACIÓN BASADOS EN EDAD

6. Use las teclas de  $\uparrow / \downarrow$  hasta que se ilumine TV Supervision Paternal.
7. Presione la tecla de  $\oplus$ . Entonces use las teclas de  $\uparrow / \downarrow$  hasta iluminar las clasificaciones.
8. Presione la tecla de **MENU** para Bloquear (B) o No Bloquear (U) una clasificación seleccionada. (Flecha  $\rightarrow$  indica el artículo seleccionado.)

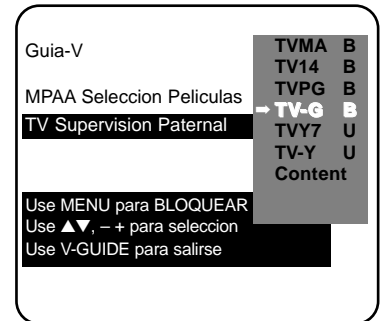

## AJUSTES DE CLASIFICACIÓN BASADOS EN EL CONTENIDO

9. Siga los pasos 6 y 7. Use  $\ominus / \oplus$  hasta iluminar Content.

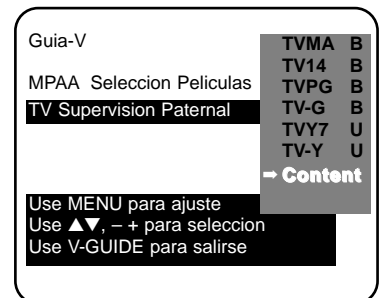



10. Presione la tecla de **MENU** para desplegar el menú Content Option.
11. Use las teclas de / hasta iluminar categorías (D-Diálogos Sugestivos, L-Lenguaje para Adultos, S-Contenido Sexual, V-Violencia, FV-Fantasia Violenta).
12. Presione la tecla de . Entonces use las teclas de / hasta iluminar una clasificación.
13. Presione la tecla de **MENU** para Bloquear (B) o No Bloquear (U) la clasificación seleccionada. (Flecha indica el artículo seleccionado.)
14. Presione la tecla de **V-GUIDE** para salirse; o presione la tecla de para retornar al menú de Content Options.
15. Repita los pasos del número 11 hasta el 13 para Bloquear (B) o No Bloquear (U) clasificación de contenidos, si se desea.

**D-Dialogos Sugestivos**

L-Lenguaje para Adultos  
 S-Contenido Sexual -TV14 B  
 V-Violencia TVPG B  
 FV-Fantasia Violenta

Use MENU para BLOQUEAR  
 Use ; - + para seleccion  
 Use V-GUIDE para salirse

Nota : Las cadenas transmisoras y las estaciones locales, pueden no incluir las porciones de contenido de clasificación de los Ordenamientos del control de TV Paternal.

**APAGANDO V-GUIDE**

1. Presione la tecla de **V-GUIDE**.
2. Use las teclas de / hasta seleccionar apagado (NO).

**AJUSTANDO EL CRONÓMETRO PARA DORMIR**

El cronómetro para dormir apagará automáticamente la TV.

1. Presione la tecla de **SLEEP**.
2. Use la tecla **0** para seleccionar la cantidad de tiempo deseado (de 30 minutos hasta 3 horas).

Nota : El cronómetro para dormir se cancela cuando la TV se apaga o ocurren fallas en el suministro eléctrico.

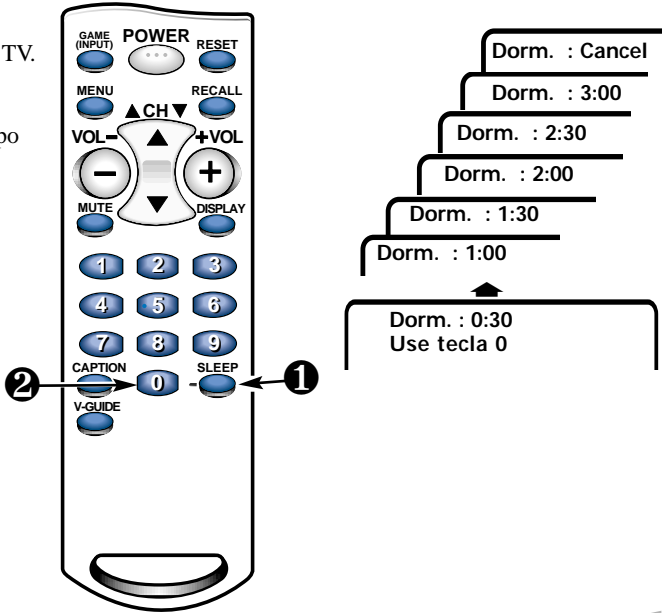



## Consejos Rápidos

- Si la función de Transmisión Captada esta activada, y los subtítulos no son transmitidos, un cuadro de color negro puede aparecer y mantenerse así en la pantalla de la TV.



Para eliminar este cuadro de color negro, presione la tecla de **RESET**, o apague la función de Transmisión Captada.

- Cuando la función de transmisión captada este activada, el desplegado de canales no aparecerá en la pantalla. Para que estos desplegados vuelvan a aparecer en la pantalla, Ud. debe de apagar la función de transmisión captada.

### ¿ Necesita ayuda?

Visite nuestro sitio en internet  
**www.sanyotv.com**  
o Llame 1-800-877-5032

# TRANSMISIÓN CAPTADA (Closed-Caption)

La transmisión captada es información de texto transmitida junto con la imagen y el sonido, y que puede ser desplegada en la pantalla de la TV. Debido a los diferentes tipos de subtítulos que pueden ser transmitidos con la señal de TV, existen diferentes modos de transmisión captada que son usados para desplegar subtítulos. Los modos de transmisión captada reconocidos por este modelo son los siguientes : Caption1, Caption2, Texto1 y Texto2. Las transmisoras locales deciden que tipo de señal de transmisión captada es transmitida. Ellos escogen de no proveer subtítulos o proveerlos en uno o todos los modos disponibles.

**Caption1:** Este es el principal modo usado para subtítular programas (las palabras coinciden con el programa que Ud. esta viendo). La mayoría de las transmisoras usarán Caption1 para transmitir programas subtítulados, Estos subtítulos son generalmente una o dos líneas y aparecen en la parte inferior de la pantalla o cerca de la persona que esta hablando.

**Caption2:** Es un modo alterno para programar subtítulos. Caption2 puede ser usado por las estaciones transmisoras para proveer subtítulos en otro lenguaje, como puede ser Español o Francés.

**Texto1 :** Es el modo usado para desplegar un gran cantidad de texto. Este texto aparecerá dentro de un fondo negro que casi puede ser tan grande como la pantalla de la TV. El texto desplegado de esta manera no esta relacionado con el programa. Estos subtítulos pueden ser usados por las estaciones transmisoras para proveer de reportes de clima, boletines a la comunidad, cotización de acciones, etc.

**Texto2 :** Este es un modo alternativo usado para desplegar una gran cantidad de texto. Es el mismo tipo de información desplegada en Texto1, puede ser desplegada en Texto2. Por ejemplo las estaciones transmisoras pueden escoger de proveer reportes de clima en Texto1, y boletines a la comunidad en Texto2.

**Quikcap :** Quikcap permite activar y desactivar subtítulos con la función de Mute. Por ejemplo, el teléfono llama, Ud. presiona la tecla de **MUTE** en el control remoto para desactivar el sonido de la TV, los subtítulos se desplegarán automáticamente. Cuando Ud. termine su conversación, presione **MUTE** nuevamente, para restaurar el sonido, los subtítulos desaparecerán.

Quikcap desplegará programas subtítulados en el modo de Caption1.

## AJUSTANDO LA FUNCIÓN DE CAPTION

1. Presione la tecla de **CAPTION** en el control remoto.
2. Use la tecla de **0** para seleccionar, NO, Caption1, Caption2, Texto1, Texto2 o Quikcap.



Caption1/Caption2

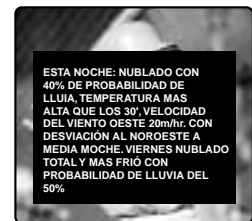

Texto1/Texto2

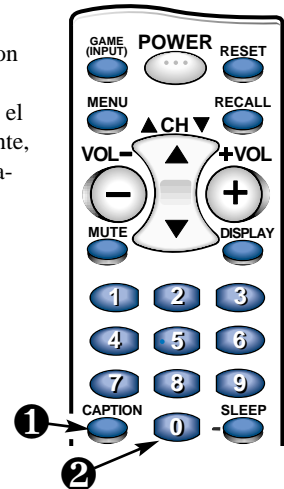

# REAJUSTANDO LA TV

Presione la tecla de **RESET**, para reajustar automáticamente la televisión a los ajustes de fábrica. Estas funciones se reajustarán automáticamente :

- Se reajusta imagen/sonido : Color, Tinte, Contraste, Brillo, Nitidez, Tono, y Surround
- Se restablecen los Canales en Memoria
- Se ajusta el Audio a Estéreo
- Se desactiva la función Subtítulos
- Se desactiva la función de Guía-V
- Se cambia el lenguaje a Inglés
- Cronometro para Dormir (Si fue previamente ajustado)
- Se Juego/Video (Si se ha seleccionado previamente)



Si quiere personalizar los ajustes, estos pueden ser hechos nuevamente usando el menú de opciones.

## SOLUCION DE PROBLEMAS

Antes de llamar por asistencia, por favor vea las condiciones que más se pueden parecerse a sus problemas en las siguientes cartas, entonces siga las instrucciones para esta condición. Visite nuestro lugar en internet en **www. Sanyotv.com** o llame sin costo 1-800-877-5032.

### *La TV se apaga sola*

- └ **Cheque la conexión de la antena.** — ¿Estaba el conector suelto o desconectado?
  - └ Sí. El problema pudo apaga la TV por una perdida de Señal. (Vea página 40.)
  - └ No. — Presione la tecla de encendido.
    - └ ¿La TV encendió?
      - └ Sí. El cronómetro para dormir había sido activado.
      - └ No. — Desconecte la TV por unos segundos. Conéctela nuevamente y presione el botón de encendido.

### *No Imagen o Imagen Pobre*

- └ **Cambie de canales.** — ¿La imagen esta bien?
  - └ Sí. Problemas con la señal (estación transmisora, cable, o recepción de la señal del satélite).
  - └ No.— Apague los electrodomésticos como, aspiradora, licuadora, taladro, etc.
    - └ ¿Se mejoro la imagen?
      - └ Sí. El problema era la interferencia de un equipo electrodoméstico.
      - └ No.— Ajuste la dirección / alineación de la antena./ Presione la tecla de Reajuste dos veces (los ajustes personalizados regresaran a los ajuste de fabrica).

(Continúa en la página 52.)

# SOLUCION DE PROBLEMAS (Contiuación)

## *Color pobre o sin color*

- └ Cambie de canales. — ¿El color esta mejor?
  - └ Sí. El problema esta con el programa o señal (estación Transmisora o recepción de la señal del satélite).
  - └ No. — Ajuste la dirección / alineación de la antena.
    - └ ¿Se mejoro el color?
      - └ Sí. La antena no fue ajustada adecuadamente para el canal que Ud., esta viendo.
      - └ No. — Presione la tecla de Reajuste dos veces (los ajustes personalizados regresaran a los ajustes de fabrica).

## *La pantalla de mi TV esta de color azul*

- └ Presione la tecla de GAME (INPUT). — ¿El color azul desaparece?
  - └ Sí. La TV estaba en modo de Vídeo. (Una pantalla Aparecerá cuando el modo de vídeo este seleccionado y la señal no haya sido detectada.) Su equipo de AV puede estar apagado o desconectado.

## *Sin sonido*

- └ Presione y mantenga así la tecla de Volumen ⊕. — ¿Escucha algún sonido?
  - └ Sí. La función de Enmudecimiento estuvo activada o el Volumen estaba ajustado al mínimo.
  - └ No. — Cambie de Canales.
    - └ ¿Escucha algún sonido?
      - └ Sí. El problema esta con el programa o señal (estación transmisora o recepción de la señal del satélite).
      - └ No. — Ajuste la dirección / alineación de la antena.

## *No hay Subtítulos*

- └ El programa que Ud., esta viendo esta Subtitulado. —
  - └ Sí. Active la función de subtítulos. Presione la de Caption, y presione la tecla de 0 hasta resaltar Caption1.
  - └ No. — Sintonice un canal que este transmitiendo un programa subtitulado.

## *Un rectángulo negro aparece en la pantalla*

- └ Cambie de canales. — El rectángulo negro desaparece o reaparece momentáneamente
  - └ Sí. La señal transmitida por la estación esta enviando señal de subtítulos sin información de texto.  
Presione la tecla de Reajuste dos veces (los ajustes personalizados se regresaran a los ajustes de fabrica). Para mantener los ajustes personalizados, solo desactive la función de subtítulos (vea página 50).

## ***No reconozco las palabras en el menú de la pantalla***

- └ Presione la tecla de RESET dos veces (los ajustes personalizados serán reajustados a los ajustes de fábrica). — ¿Ud. reconoce las palabras del menú ahora?
- └ Sí. Otro lenguaje distinto al Español fue seleccionado.

## ***No puedo seleccionar o detectar algunos canales.***

- └ Presione la tecla de RESET dos veces. (los ajustes personalizados serán reajustados a los ajustes de fábrica). — ¿El problema desapareció?
- └ Sí. Es posible que los canales estén en memoria o en los ajustes de V-Guide.

## ***Mi control remoto no opera con mi TV***

- └ Asegúrese de apuntar el control remoto a la TV. — ¿El control remoto trabaja ahora?
- └ Sí. Puede haber un objeto entre el Control Remote y la TV.
- └ No. — Reemplace las baterías o confirme que estén correctamente instaladas.

## ***Los gabinetes hacen ruidos***

- └ Esta es una condición normal durante el calentamiento y enfriamiento de las partes plásticas del gabinete.

## **CUIDADOS Y LIMPIEZA**

La superficie del gabinete puede ser dañada si no recibe un apropiado mantenimiento. Varios productos usados en el hogar como aerosoles, agentes de limpieza, solventes y ceras pueden causar daños en el terminado de la superficie del gabinete.

- 1. Desconecte el cordón de Potencia antes de limpiar el televisor.**
- 2. Use un trapo húmedo para limpiar.**

Nota : *Nunca* aplique líquidos en aerosol en la pantalla, este puede escurrirse y gotear dentro del chasis. Este puede causar fallas en los componentes no cubiertos por la garantía.



U.L. Este símbolo significa que este producto está listado por Underwriters' Laboratories Inc. Está diseñado y manufacturado para cumplir con los estrictos estándares de UL. Contra riesgos de incendio, accidentes y riesgos eléctricos.

# Mexico Garantía

COMERCIALIZADORA MÉXICO  
AMERICANA, S. DE R.L. DE C.V.  
NEXTENGO N° 78  
COL. SANTA CRUZ ACAYUCAN  
DEL. AZCAPOTZALCO, MÉXICO D.F. C.P.  
02770, RFC CMA 9109119LO  
TELÉFONO: (5) 328-3500

DESCRIPCIÓN: Televisor MARCA: SANYO MODELO: DS19500
---

## GARANTIA

EL APARATO QUE USTED HA ADQUIRIDO CUENTA CON UNA GARANTIA DE UN AÑO POR DEFECTOS DE FABRICACIÓN Y UN AÑO DE SERVICIO A PARTIR DE LA FECHA DE ADQUISICION OTORGADA POR:

COMERCIALIZADORA MEXICO--AMERICANA, S.A. DE C.V.

### BAJO LAS SIGUIENTES CONDICIONES:

1. PARA HACER EFECTIVA LA GARANTIA, BASTARA PRESENTAR ESTA POLIZA DEBIDAMENTE LLENADA POR LA TIENDA O UNIDAD VENDEDORA O LA FACTURA DE COMPRA, JUNTO CON EL APARATO EN CUALQUIERA DE LOS CENTROS DE SERVICIO INDICADOS EN ESTA GARANTIA.
2. SE COMPROMETE A REPARAR EL APARATO SIN COSTO ALGUNO AL CONSUMIDOR, SI LA FALLA ES ATRIBUIBLE A DEFECTO DE FABRICACION.
3. EN NINGUN CASO EL TIEMPO DE REPARACION SERA MAYOR DE 30 DIAS, TRANSCURRIDO ESTE TERMINO, COMERCIALIZADORA MEXICO--AMERICANA, S.A. DE C.V. PROCEDERA A EFECTUAR EL CAMBIO POR UN APARATO EQUIVALENTE O A LA DEVOLUCION DEL IMPORTE DE COMPRA--VENTA RESPECTIVA.

### ESTA GARANTIA SERA NULA EN LOS SIGUIENTES CASOS:

- A) SI EL APARATO NO HA SIDO USADO COMO SEÑALA EL INSTRUCTIVO.
- B) SI NO SE HA OBSERVADO LAS ADVERTENCIAS SEÑALADAS.
- C) SI HA SIDO EXPUESTO A CAMBIOS BRUSCOS DE VOLTAJE.
- D) SI HA SUFRIDO DETERIORO ESENCIAL IRREPARABLE ATRIBUIDO AL CONSUMIDOR.
- E) SI EL APARATO HA SIDO ABIERTO O TRATADO DE REPARAR POR PERSONAS AJENAS A NOSOTROS.
- F) ESTA POLIZA ES NULA SI NO CUENTA CON LOS DATOS ABAJO REQUERIDOS Y SELLO DE LA TIENDA DONDE SE REALIZO LA COMPRA.
- G) LOS GASTO DE TRANSPORTACION DEL PRODUCTO QUE SE DERIVEN DEL CUMPLIMIENTO DE ESTA POLIZA, SERAN POR CUENTA DE LA EMPRESA.

APARATO \_\_\_\_\_ SERIE No. \_\_\_\_\_

NOMBRE DEL CLIENTE \_\_\_\_\_

DOMICILIO \_\_\_\_\_

CIUDAD \_\_\_\_\_ ESTADO \_\_\_\_\_

FECHA DE COMPRA \_\_\_\_\_

TALLER DE SERVICIO Y VENTA DE  
PARTES: PONIENTE 126 N° 288-B  
COL. INDUSTRIAL VALLEJO  
TELS: 368-01-05

SELLO Y FIRMA DE TIENDA
-------------------------------

# GARANTÍA, ESTADOS UNIDOS Y CANADÁ

## GARANTÍA LIMITADA POR UN AÑO

ESTA GARANTÍA LIMITADA ES VALIDA ÚNICAMENTE EN TELEVISORES SANYO COMPRADOS Y USADOS EN LOS ESTADOS UNIDOS DE AMÉRICA, CANADÁ Y PUERTO RICO, EXCLUYENDO OTROS TERRITORIOS Y PROTECTORADOS. ESTA GARANTÍA LIMITADA APLICA SOLAMENTE AL COMPRADOR ORIGINAL, Y NO APLICA A OTROS PRODUCTOS USADOS CON PROPÓSITOS INDUSTRIALES Y COMERCIALES APLICA A LOS PRODUCTOS USADOS CON PRÓPOSITOS INDUSTRIALES Y COMERCIALES.

**POR UN AÑO**, a partir de la fecha de compra, Sanyo Manufacturing Corporation, reemplazará cualquier TV defectuosa sin cargo al comprador original.

**Para asegurar el intercambio adecuado por garantía, mantenga el recibo original de la compra como evidencia de la compra. Regrese la TV defectuosa al vendedor, junto con el recibo de compra y los accesorios incluidos, como es el control remoto. La TV defectuosa será cambiada por una del mismo modelo, o el reemplazo de un modelo igual o de mayor valor, si es necesario. El modelo de reemplazo dependerá de la disponibilidad y de la voluntad de Sanyo Manufacturing Corporation.**

LA ANTERIOR GARANTÍA ES EXCLUSIVA Y EN LUGAR DE OTRAS GARANTÍAS DE MERCANCÍA O CONVENIENTE PARA UN PROPÓSITO PARTICULAR.

### OBLIGACIONES

Por un año a partir de la fecha de compra, Sanyo Manufacturing Corporation garantiza que este producto está libre de defectos en materiales y mano de obra bajo condiciones normales de uso. El reemplazo solo será necesario bajo esta garantía, por cualquier razón debido a defecto de manufactura o mal funcionamiento durante el primer año a partir de la fecha de compra original. Sanyo Manufacturing Corporation proveerá de una TV nueva, vía intercambio al vendedor sin cargo.

**Para asistencia al cliente o en localización de centros de servicio más cercanos a Ud. llame gratis al 1-800-877-5032.**

**En días hábiles de 7:30 A.M. – 7:00 P.M. Hora del Centro.**

**Sábado 7:30 A.M. – 4:00 P.M. Hora del Centro.**

Esta garantía le da derechos legales específicos. Usted puede tener otros derechos, los cuales varían de estado a estado.

(EFECTIVO: Abril 1, 2000)

Para su protección en caso de robo o pérdida de este producto, por favor llene la siguiente información requerida y **GUARDELA** en un lugar seguro en sus registros personales:

Modelo No. \_\_\_\_\_ Fecha de compra \_\_\_\_\_

Serie No. \_\_\_\_\_ Precio de compra \_\_\_\_\_

(Localizada en la parte posterior)

Lugar de compra \_\_\_\_\_

# SANYO

Sanyo Manufacturing Corp.  
3333 Sanyo Road, Forrest City, AR 72335

# Child Safety:

**It Makes A Difference Where Your TV Stands**  
Congratulations on your purchase! As you enjoy your new product, please keep these safety tips in mind:



## The Issue

- ❑ If you are like most Americans, you have a television in your home. Many homes, in fact, have more than one television.
- ❑ The home theater entertainment experience is a growing trend, and larger televisions are popular purchases and are not always supported on the proper TV stands.
- ❑ Sometimes televisions are improperly secured or inappropriately situated on dressers, bookcases, shelves, desks, audio speakers, chests, or carts. As a result, TV sets may fall over and may cause unnecessary injury.

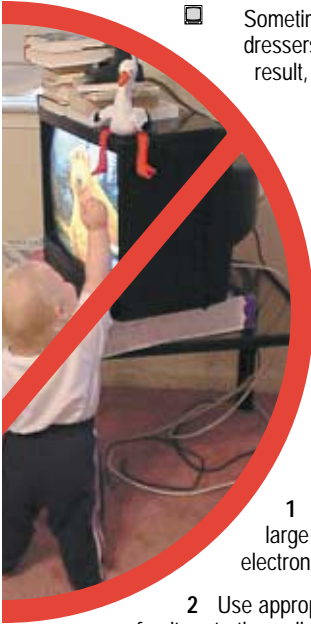

## Sanyo Cares!

- ❑ The industry is committed to making home entertainment enjoyable and safe.
- ❑ The Consumer Electronics Association formed the Home Entertainment Support Safety Committee comprised of television and consumer electronics furniture manufacturers to advocate children's safety and educate customers and their families about television safety.

## Tune Into Safety

- 1 One size does NOT fit all. Use the appropriate furniture that is large enough to support the weight of your television (and other electronic components).
- 2 Use appropriate angle braces, straps, and anchors to secure your furniture to the wall (but never screw anything directly into the TV).
- 3 Carefully read and understand the other enclosed instructions for proper use of this product.
- 4 Don't allow children to climb on or play with furniture and television sets.
- 5 Avoid placing any items on top of TVs such as VCRs and remotes that may pique the children's curiosity.
- 6 Remember that children can become excited while watching a program and can potentially push or pull a TV over.
- 7 Share our safety message on this hidden hazard of the home with your family and friends. Thank you!

